

**SIEMENS**

*Ingenuity for life*

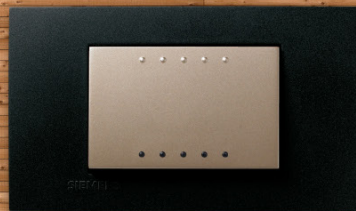

**DELTA<sup>®</sup> azio**

**Switches & Sockets**

[siemens.co.th/switch-socket](http://siemens.co.th/switch-socket)



# SIEMENS

## *Ingenuity for life*

ซีเมนส์ เป็นบริษัทระดับโลกที่ขึ้นชื่อด้วยนวัตกรรมความเป็นเลิศในงานวิศวกรรมและนวัตกรรมทางด้านพลังงานไฟฟ้า เทคโนโลยีระบบอัตโนมัติ และการจัดการด้วยระบบดิจิทัลอัจฉริยะ ด้วยความน่าเชื่อถือในระดับสากล มาเป็นระยะเวลา นานกว่า 165 ปี และมีสาขาครอบคลุมกว่า 200 ประเทศทั่วโลก

นวัตกรรมของซีเมนส์มีบทบาทสำคัญในการส่งเสริมคุณภาพชีวิตที่ดีขึ้นให้กับคนในสังคม พลังงานที่สะอาดและโซลูชันของเรา ส่วนเป็นส่วนหนึ่งในโครงสร้างพื้นฐานหลัก ตั้งแต่ระบบรถไฟฟ้ายานขนส่งมวลชน ระบบส่งไฟฟ้ากำลังและจ่ายไฟฟ้า จนถึง เป็นผู้ผลิตแหล่งผลิตพลังงานไฟฟ้าทดแทน คุณจึงมั่นใจได้กับทุกๆ พลังงานที่ของซีเมนส์

บริษัท ซีเมนส์ มุ่งมั่นพัฒนา ผลิตภัณฑ์ ออกแบบระบบและโซลูชันที่ดีที่สุด เพื่อตอบสนองต่อความต้องการของลูกค้า ที่มีความแตกต่างกัน เป็นมิตรต่อสิ่งแวดล้อม และสรรสร้างคุณภาพชีวิตของคนในสังคมให้ดียิ่งขึ้น

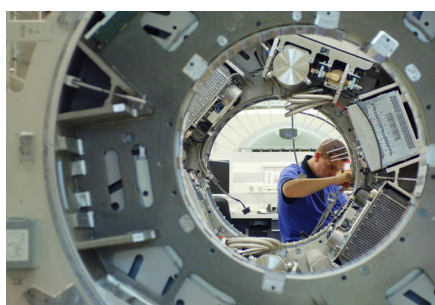

## ผลิตภัณฑ์ซีเมนส์ เพื่อระบบจ่ายกำลังไฟฟ้าที่เสถียร ปลอดภัย และชาญฉลาด

ไม่ว่าจะเป็นในโรงงานอุตสาหกรรมหรือในอาคาร ทุกระบบล้วนขึ้นอยู่กับแหล่งจ่ายไฟที่เชื่อถือได้ แม้แต่ปัญหาไฟฟ้าขัดข้องเพียงเล็กน้อยก็อาจส่งผลกระทบร้ายแรงในลำดับถัดมา ด้วยเหตุนี้ คุณจึงต้องการผลิตภัณฑ์และระบบที่สามารถรับมือกับเหตุการณ์ที่ไม่อาจคาดเดาได้ตลอดเวลาและให้ความปลอดภัยแก่คุณเสมอ ผลิตภัณฑ์กลุ่มแรงดันไฟฟ้าต่ำของซีเมนส์ มีวางจำหน่ายทั่วโลก ครอบคลุมตั้งแต่ตู้ควบคุมระบบไฟฟ้า ไปจนถึงอุปกรณ์สวิตช์และเต้ารับไฟฟ้าที่ใช้ในบ้านพักอาศัย

สวิตช์และเต้ารับไฟฟ้าของซีเมนส์ รวมความหลากหลายของงานออกแบบที่ลงตัว จากการเลือกผสมผสานการใช้วัสดุคุณภาพสูงที่เป็นมิตรกับสิ่งแวดล้อม จึงปลอดภัย สวยงาม และตอบสนองกับทุกความต้องการในทุกไลฟ์สไตล์

# DESIGNED AND DEVELOPED IN GERMANY





## NEW INSPIRATION

**DELTA azio** แรบบันดาลใจสำหรับคนร่วมสมัย ที่พัฒนาขึ้นจากการผสมผสานทั้งคุณภาพ เทคโนโลยี และดีไซน์ล้ำสมัย

เป็นผลงานที่สรรสร้างโดยทีมวิศวกรจากเยอรมัน บนวัสดุชั้นเยี่ยมมาตรฐานคุณภาพ Siemens วัสดุที่เลือกใช้ภายในเป็น ซิลิโคนอัลลอย ซึ่งสามารถรับได้ถึงประสิทธิภาพและความคงทนในการใช้งาน พร้อมทั้งมีนวัตกรรมใหม่ด้วยหลอดไฟ LED สีฟ้าที่โดดเด่น ประหยัดไฟ และคงทน ส่วนประกอบถูกออกแบบขึ้นเพื่อปกป้องระบบการทำงานภายใน สะดวกต่อการติดตั้ง รีดถอน และวัสดุพลาสติกสีฟ้าใสที่ตั้งใจให้เห็นถึงการทำงานจริงๆ

## คุณสมบัติเด่น

- ดีไซน์ล้ำสมัย
- เอกลักษณ์ของ Blue LEDs ให้อายุการใช้งานที่ยาวนาน ช่วยต่อการมองเห็น และบ่งบอกความเป็นตัวคุณ
- วัสดุทำมาจากโพลีคาร์บอเนต
- สะดวกต่อการติดตั้ง
- ซิลิโคน อัลลอย ให้อายุการใช้งานที่ยาวนานกว่า และให้ความปลอดภัยสูงสุด

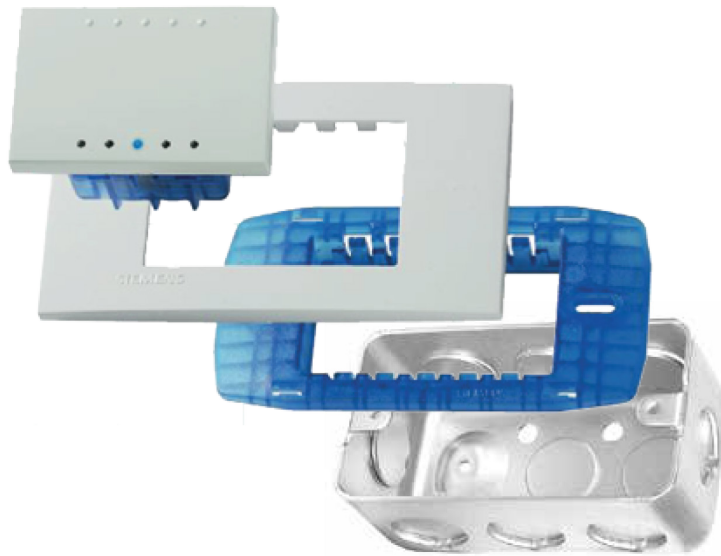

\* กล่องพักสาย (Junction Box) ทั่วชื่อได้ตามร้านค้าทั่วไป

**DELTA azio** มีสินค้าที่ครบถ้วนและหลากหลาย มีทั้งสินค้าที่ใช้ทั่วไป เช่น สวิตช์ทั้งปุ่มเล็กและปุ่มใหญ่ เต้ารับเดี่ยวและคู่ พร้อมทั้งแบบที่มีมันนิรภัย สวิตช์รีไฟ เต้ารับโทรทัศน์ โทรศัพท คอมพิวเตอร์ สวิตช์กระดิ่ง พร้อมฝาครอบที่มีทั้งรูปทรงสี่เหลี่ยมผืนผ้าและจัตุรัส ให้เลือกใช้ รวมไปถึงสินค้าสำหรับโรงแรม เช่น สวิตช์เสียบการ์ด เต้ารับไฟเครื่องโถงทวน เป็นต้น

นอกจากนั้น **DELTA azio** ยังมีสินค้าอิเล็กทรอนิกส์ ที่พัฒนาขึ้นด้วยเทคโนโลยีระดับสูงในราคาที่คุณสามารถซื้อหาได้ เช่น สวิตช์ตรวจจับความเคลื่อนไหว สวิตช์เสียง สวิตช์สัมผัส จึงมั่นใจได้ว่า **DELTA azio** มีสินค้าครบครันสำหรับการใช้งานทุกประเภท ตั้งแต่บ้านอยู่อาศัย อาคารสำนักงาน คอนโดมิเนียม โรงแรม รีสอร์ท ฯลฯ เพื่อตอบสนองทุกความต้องการของคุณ





# PRODUCT FEATURES



## FRAMES AND COVERS

- ทำมาจากวัสดุที่ทนทาน พรมไฟสีคาร์บอนเนต ไม่ลามไฟ พร้อมสารป้องกันแสง UV มีความคงทนด้วยวัสดุที่ดีกว่า ให้อายุการใช้งานที่ยาวนาน
- มีการเคลือบแลคเกอร์ (Lacquer Coating) เพื่อการป้องกันที่ดีกว่า
- ช่องใส่สกรูที่ซ่อนด้านหลัง เพื่อความสวยงาม
- ทำความสะอาดง่าย ดีไซน์โดดเด่น



หน้าสัมผัสของเต้ารับไฟฟ้าของ Siemens รุ่น DELTA azio ได้ถูกออกแบบให้มั่งคั่งเป็นพิเศษที่เป็นเอกลักษณ์เฉพาะตัวของ Siemens เพื่อเสริมความแข็งแรงและยืดอายุการใช้งานของหน้าสัมผัส

นอกจากนี้แล้ว DELTA azio ยังมีเต้ารับไฟฟ้าพร้อมม่านนิรภัย (Safety Shutter) ที่ได้ตามมาตรฐานความปลอดภัยยุโรป ซึ่งทำให้มั่นใจได้ว่า เต้ารับไฟฟ้า Siemens รุ่น DELTA azio มีดีไซน์ที่สวยงาม ทำจากวัสดุชั้นเยี่ยม ประสิทธิภาพสูง คงทน อายุการใช้งานยาวนาน ติดตั้งง่ายและปลอดภัย พร้อมทั้งมีการรับประกันคุณภาพนานถึง 12 ปี

## BRACKETS

- สกรูทำจากเหล็กไบโครเมต (Bichromate Steel) ที่ต้านทานต่อการทำปฏิกิริยากับอากาศ (Oxidation)
- วัสดุทำจากเทอร์โมพลาสติก ที่ทนความร้อนและไม่ลามไฟ
- ฝาสามารถปรับระดับได้ถึง 4 ตำแหน่ง เหมาะสำหรับทุกพื้นผิว ติดตั้งได้สะดวก รวดเร็ว และมั่นคง
- ฝาด้านหน้าสามารถถอดออกได้ง่าย เพื่อความสะดวกในการซ่อมบำรุงและดูแลรักษา
- ตัวนำไฟฟ้าทำจากคอปเปอร์ อัลลอย (Copper Alloy) ที่ได้มาตรฐาน
- การเชื่อมต่อภายใน ทำให้การส่งผ่านกระแสไฟฟ้าไปยังหลอด LED เป็นไปได้อย่างราบรื่น
- พื้นผิวที่มีคุณสมบัติไม่จับฝุ่น ทำให้ทำความสะอาดง่าย
- ปุ่มกดทำจากพลาสติกที่ไม่ลามไฟ ทนความร้อนสูง และถูกออกแบบให้มียุติการใช้งานยาวนาน
- สวิตช์ไฟแบบมีไฟทั้งท่อน LED สีฟ้า ทำให้การใช้งานเป็นไปโดยง่ายและสวยงาม

## FUNCTIONAL COMPONENTS

- วัสดุภายในทำมาจาก ซิลเวอร์ อัลลอย ทั้งหมด เพื่ออายุการทำงานที่ยาวนานและปลอดภัยกว่า
- มีช่องสอดสายไฟ 2 ช่อง เพื่อความสะดวกในการต่อสาย สามารถใช้กับสายไฟที่มีความหนา 2.5 มม. หรือ 4 มม.
- ช่องต่อสายไฟที่แยกออกมา เพื่อความแน่นอนในการต่อสายไฟ
- สกรูที่ออกแบบมาอย่างแน่นหนา
- ท่วงรัดสายที่ออกแบบให้ง่ายต่อการใช้งาน และติดตั้งได้รวดเร็ว
- กรอบสีฟ้าด้านหลังทำจากวัสดุพรีคาร์บอนเนต ที่มีคุณสมบัติทนความร้อนและแรงเสียดทานได้สูง

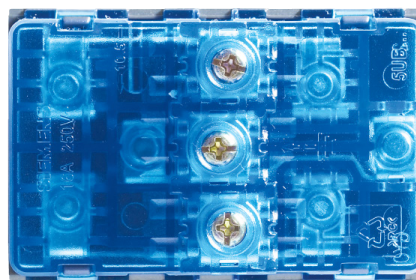
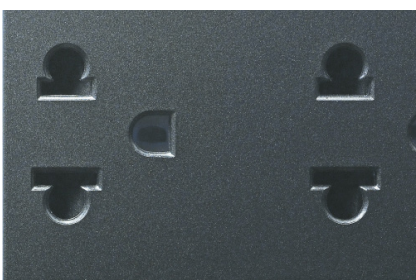

DELTA® azio







	DESCRIPTION	MLFB	COLORS	SPEC	PACKING	PRICE
<b>SWITCHES AND PUSHBUTTON</b>						
	สวิตช์ทางเดียว 1 way switch, single pole	5TA9 850-0PB01 5TA9 850-0PB02 5TA9 850-0PB03 5TA9 850-0PB04	Pearl White Aluminum Metallic Champagne Carbon Metallic	16A / 250V	20/500	38 65 65 65
	สวิตช์ทางเดียว (ปิดมีไฟ) 1 way switch, single pole, with LED	5TA9 850-1PB01 5TA9 850-1PB02 5TA9 850-1PB03 5TA9 850-1PB04	Pearl White Aluminum Metallic Champagne Carbon Metallic	16A / 250V	20/500	170 225 225 225
	สวิตช์ 2 ทาง 2 way switch	5TA9 851-0PB01 5TA9 851-0PB02 5TA9 851-0PB03 5TA9 851-0PB04	Pearl White Aluminum Metallic Champagne Carbon Metallic	16A / 250V	20/500	70 105 105 105
	สวิตช์ 2 ทาง (ปิดมีไฟ) 2 way switch, with LED	5TA9 852-4PB01 5TA9 852-4PB02 5TA9 852-4PB03 5TA9 852-4PB04	Pearl White Aluminum Metallic Champagne Carbon Metallic	16A / 250V	20/500	240 305 305 305
	สวิตช์ 4 ทาง Intermediate (4-way) switch	5TA0 910-1NC01 5TA0 910-1NC02 5TA0 910-1NC03 5TA0 910-1NC04	Pearl White Aluminum Metallic Champagne Carbon Metallic	16A / 250V	20/500	440 455 455 455
	สวิตช์กดกระดิ่ง Bell push button with door bell symbol	5TD9 850-0PB01 5TD9 850-0PB02 5TD9 850-0PB03 5TD9 850-0PB04	Pearl White Aluminum Metallic Champagne Carbon Metallic	10A / 250V	20/500	140 185 185 185
	สวิตช์กดกระดิ่ง พร้อม LED Bell push button with door bell symbol and LED	5TD9 850-1PB01 5TD9 850-1PB02 5TD9 850-1PB03 5TD9 850-1PB04	Pearl White Aluminum Metallic Champagne Carbon Metallic	10A / 250V	20/500	272 345 345 345
<b>SOCKETS</b>						
	เต้ารับ เสียบขากลมแบน มีกราวด์และปุ่มนิรภัย Grounding universal socket, 3pin flat and round with safety shutter, 2M	5UB9 852-4PB01 5UB9 852-4PB02 5UB9 852-4PB03 5UB9 852-4PB04	Pearl White Aluminum Metallic Champagne Carbon Metallic	15A / 250V	10/250	115 165 165 165
	เต้ารับ เสียบขากลมแบน มีกราวด์ Grounding universal socket, 3pin flat and round, 2M	5UB9 852-5PB01 5UB9 852-5PB02 5UB9 852-5PB03 5UB9 852-5PB04	Pearl White Aluminum Metallic Champagne Carbon Metallic	15A / 250V	10/250	75 115 115 115
	เต้ารับคู่ เสียบขากลมแบน มีกราวด์และปุ่มนิรภัย Grounding universal socket, double 3pin flat and round with safety shutter, 3M	5UB9 852-6PB01 5UB9 852-6PB02 5UB9 852-6PB03 5UB9 852-6PB04	Pearl White Aluminum Metallic Champagne Carbon Metallic	16A / 250V	6/150	200 285 285 285
	เต้ารับคู่ เสียบขากลมแบน มีกราวด์ Grounding universal socket, double 3pin flat and round, 3M	5UB9 852-7PB01 5UB9 852-7PB02 5UB9 852-7PB03 5UB9 852-7PB04	Pearl White Aluminum Metallic Champagne Carbon Metallic	16A / 250V	6/150	150 215 215 215
	เต้ารับคู่(สีแดง) เสียบขากลมแบน มีกราวด์ และปุ่มนิรภัย Grounding universal socket, double 3pin flat and round with safety shutter - RED colour, 3M	5UB9 852-7PB06	Red	16A / 250V	6/150	215
	เต้ารับสาขา 2 + 3 pin มีกราวด์และปุ่มนิรภัย Grounding universal socket, 2 + 3pin flat and around with safety shutter	5UB0 680-3NC01 5UB0 680-3NC02 5UB0 680-3NC03 5UB0 680-3NC04	Pearl White Aluminum Metallic Champagne Carbon Metallic		8/80	690 790 790 790









	DESCRIPTION	MLFB	COLORS	SPEC	PACKING	PRICE
<b>ELECTRONIC SOLUTION</b>						
	สวิตช์หรี่ไฟ 60-400 วัตต์ Rotary dimmer for incandescent light, 60-400W, EMC, 3M	5TG9 856-0PB01 5TG9 856-0PB02 5TG9 856-0PB03 5TG9 856-0PB04	Pearl White Aluminum Metallic Champagne Carbon Metallic	250V	6/150	850 1165 1165 1165
	สวิตช์ปรับพัดลม 250 วัตต์ Rotary fan speed regulator, 250W, 3M	5TG9 856-1PB01	Pearl White	250V	6/150	650
	สวิตช์ตรวจจับความเคลื่อนไหว Movement Detector switch, 2M	5TG9 855-4PB01 5TG9 855-4PB02 5TG9 855-4PB03 5TG9 855-4PB04	Pearl White Aluminum Metallic Champagne Carbon Metallic	250V	10/250	1360 1730 1730 1730
	สวิตช์หรี่ไฟ 25-500 วัตต์ Rotary dimmer for incandescent light, 25-500W 2M	JCV2517147116 JCV2517147117 JCV2517147118	Pearl White Aluminum Metallic Carbon Metallic	230V	10/250	850 1165 1165
	สวิตช์สัมผัสและหน่วงเวลา Touch switch with time delay, 2M	5TG9 854-4PB01 5TG9 854-4PB02 5TG9 854-4PB03 5TG9 854-4PB04	Pearl White Aluminum Metallic Champagne Carbon Metallic	250V	10/250	950 1235 1235 1235
	สวิตช์ควบคุมเสียงพร้อมโหมดต่อเนื่อง Sound control switch with continuous listening mode, 2M	5TG9 854-2PB01 5TG9 854-2PB02 5TG9 854-2PB03 5TG9 854-2PB04	Pearl White Aluminum Metallic Champagne Carbon Metallic	250V	10/250	950 1235 1235 1235
	กระดิ่ง Buzzer, 1M	5TG9 855-0PB01 5TG9 855-0PB02 5TG9 855-0PB03 5TG9 855-0PB04	Pearl White Aluminum Metallic Champagne Carbon Metallic	250V	20/500	280 379 379 379
<b>TELEVISION - DATA - TELEPHONE</b>						
	เต้ารับโทรทัศน์ Coaxial TV socket	5TG9 858-2PB01 5TG9 858-2PB02 5TG9 858-2PB03 5TG9 858-2PB04	Pearl White Aluminum Metallic Champagne Carbon Metallic	75 Ohm	20/500	215 300 300 300
	เต้ารับโทรศัพท์ 4 สาย RJ11 Telephone socket, 4 pin, Cat 3	5TG9 858-0PB01 5TG9 858-0PB02 5TG9 858-0PB03 5TG9 858-0PB04	Pearl White Aluminum Metallic Champagne Carbon Metallic	4 pin	20/500	165 240 240 240
	เต้ารับโทรศัพท์ 6 สาย RJ12 Telephone socket, 6 pin, Cat 3	5TG9 862-6PB01 5TG9 862-6PB02 5TG9 862-6PB03 5TG9 862-6PB04	Pearl White Aluminum Metallic Champagne Carbon Metallic	6 pin	20/500	287 389 389 389
	เต้ารับคอมพิวเตอร์ 8 สาย RJ45 Computer socket, 8 pin, Cat 5 e	5TG9 858-1PB01 5TG9 858-1PB02 5TG9 858-1PB03 5TG9 858-1PB04	Pearl White Aluminum Metallic Champagne Carbon Metallic	8 pin	20/500	590 750 750 750
	เต้ารับคอมพิวเตอร์ 8 สาย (Cat 6) RJ45 Computer socket, 8 pin, Cat 6	5TG0 615-1NL1 5TG0 615-2NL2 5TG0 615-3NL3 5TG0 615-4NL4	Pearl White Aluminum Metallic Champagne Carbon Metallic	8 pin	20/500	690 870 870 870







	DESCRIPTION	MLFB	COLORS	SPEC	PACKING	PRICE
<b>HOTEL SOLUTION</b>						
	สวิทช์เสียบการ์ด Hotel Card switch	5TG9 854-7PB01 5TG9 854-7PB02 5TG9 854-7PB03 5TG9 854-7PB04	Pearl White Aluminum Metallic Champagne Carbon Metallic	16A / 250V	8/64	1260 1635 1635 1635
	เตารีดไฟเครื่องโกนหนวด Shaver unit, 110V and 220V	5UB9 850-6PB01 5UB9 850-6PB02 5UB9 850-6PB03 5UB9 850-6PB04	Pearl White Aluminum Metallic Champagne Carbon Metallic	16A / 250V	3/16	1260 1655 1655 1655
	โพลีลอคแลมป์ "Do not disturb" Colored LED "Do not disturb", white cover	5TG9 853-1PB01	Red	16A / 250V	20/500	529
	โพลีลอคแลมป์ "Please clean" Colored LED "Make up my room", white cover	5TG9 853-2PB01	Red	16A / 250V	20/500	529
	โพลีลอคแลมป์ LED with white cover	5TG9 853-0PB01 5TG9 856-4PB01 5TG9 856-5PB01 5TG9 856-6PB01	Red Green Blue White	16A / 250V	20/500	529 529 529 529

## ACCESSORIES

	แผ่น Telephone wire chip ขนาด 11 มม. Cord outlet, diameter 11 mm, 1M	5TG9 861-8PB01 5TG9 861-8PB02 5TG9 861-8PB03 5TG9 861-8PB04	Pearl White Aluminum Metallic Champagne Carbon Metallic		20/500	20 35 35 35
	แผ่นอุดรูช่องว่าง Blank plate for 1M	5TG9 862-0PB01 5TG9 862-0PB02 5TG9 862-0PB03 5TG9 862-0PB04	Pearl White Aluminum Metallic Champagne Carbon Metallic		20/500	20 35 35 35
	ฟากันน้ำสำหรับสวิทช์ขนาด 120 มม. Water proof box for switches, 120 mm frame	5TG9 862-4PB01 5TG9 862-4PB02 5TG9 862-4PB03 5TG9 862-4PB04	Pearl White Aluminum Metallic Champagne Carbon Metallic		5/50	320 480 480 480
	ฟากันน้ำสำหรับเต้ารับขนาด 120 มม. Water proof box for sockets with cable outlet, 120 mm frame	5TG9 862-5PB01 5TG9 862-5PB02 5TG9 862-5PB03 5TG9 862-5PB04	Pearl White Aluminum Metallic Champagne Carbon Metallic		3/30	340 505 505 505
	ฟากันน้ำสำหรับสวิทช์ ขนาด 86 มม. Water proof box for switches, 86 mm frame	5TGO 646-1NC1 5TGO 646-2NC2 5TGO 646-3NC3 5TGO 646-4NC4	Pearl White Aluminum Metallic Carbon Metallic Champagne		7/70	320 480 480 480
	ฟากันน้ำสำหรับเต้ารับ ขนาด 86 มม. Water proof box for sockets, with cable outlet, 86 mm frame	5TGO 647-1NC1 5TGO 647-2NC2 5TGO 647-3NC3 5TGO 647-4NC4	Pearl White Aluminum Metallic Carbon Metallic Champagne		4/40	340 505 505 505

DESCRIPTION	MLFB	COLORS	SPEC	PACKING	PRICE
<b>COVER PLATES AND FRAMES</b>					
 <p>ฝา 1 ช่อง ขนาด 86 มม. 1 Module cover plate and frame, 86 mm</p>	5TG9 852-2PB01 5TG9 852-2PB02 5TG9 852-2PB03 5TG9 852-2PB04	Pearl White Aluminum Metallic Champagne Carbon Metallic		20/180	22 35 35 35
 <p>ฝา 2 ช่อง ขนาด 86 มม. 2 Module cover plate and frame, 86 mm</p>	5TG9 852-3PB01 5TG9 852-3PB02 5TG9 852-3PB03 5TG9 852-3PB04	Pearl White Aluminum Metallic Champagne Carbon Metallic		20/180	22 35 35 35
 <p>ฝา 3 ช่อง ขนาด 86 มม. 3 Module cover plate and frame, 86 mm</p>	5TG9 860-4PB01 5TG9 860-4PB02 5TG9 860-4PB03 5TG9 860-4PB04	Pearl White Aluminum Metallic Champagne Carbon Metallic		20/180	22 35 35 35
 <p>ฝา 1 ช่อง ขนาด 120 มม. 1 Module cover plate and frame, 120 mm</p>	5TG9 860-5PB01 5TG9 860-5PB02 5TG9 860-5PB03 5TG9 860-5PB04	Pearl White Aluminum Metallic Champagne Carbon Metallic		15/150	22 40 40 40
 <p>ฝา 2 ช่อง ขนาด 120 มม. 2 Module cover plate and frame, 120 mm</p>	5TG9 860-6PB01 5TG9 860-6PB02 5TG9 860-6PB03 5TG9 860-6PB04	Pearl White Aluminum Metallic Champagne Carbon Metallic		15/150	22 40 40 40
 <p>ฝา 3 ช่อง ขนาด 120 มม. 3 Module cover plate and frame, 120 mm</p>	5TG9 860-7PB01 5TG9 860-7PB02 5TG9 860-7PB03 5TG9 860-7PB04	Pearl White Aluminum Metallic Champagne Carbon Metallic		15/150	22 40 40 40
 <p>ฝา 2 ช่อง ขนาด 120 มม. 2 Module cover plate and frame, 120 mm</p>	5TG9 860-8PB01 5TG9 860-8PB02 5TG9 860-8PB03 5TG9 860-8PB04	Pearl White Aluminum Metallic Champagne Carbon Metallic		15/150	22 40 40 40
 <p>ฝา 4 ช่อง 4 Module cover plate and frame</p>	5TG9 861-0PB01 5TG9 861-0PB02 5TG9 861-0PB03 5TG9 861-0PB04	Pearl White Aluminum Metallic Champagne Carbon Metallic		12/96	76 135 135 135
 <p>ฝา 3+3 ช่อง 3 + 3 Module cover plate and frame</p>	5TG9 861-1PB01 5TG9 861-1PB02 5TG9 861-1PB03 5TG9 861-1PB04	Pearl White Aluminum Metallic Champagne Carbon Metallic		12/96	76 135 135 135
 <p>ฝา 4x2 ช่อง Cover Plate and frame, 120 mm, Blank</p>	5TG9 861-6PB01 5TG9 861-6PB02 5TG9 861-6PB03 5TG9 861-6PB04	Pearl White Aluminum Metallic Champagne Carbon Metallic		15/150	58 105 105 105

color code	
01	 Pearl White
02	 Aluminum Metallic
03	 Champagne
04	 Carbon Metallic



	DESCRIPTION	MLFB	COLORS	SPEC	PACKING	PRICE
<b>COMPLETE UNIT</b>						
	สวิตช์ทางเดียว 1 สวิตช์ 1 Gang 1 way switch	5TA9 854-7PB01 5TA9 854-7PB02 5TA9 854-7PB03 5TA9 854-7PB04	Pearl White Aluminum Metallic Champagne Carbon Metallic	16A / 250V	8/80	90 169 169 169
	สวิตช์ทางเดียว 1 สวิตช์ (ปิดมีไฟ) 1 Gang 1 way switch with LED	5TA9 854-8PB01 5TA9 854-8PB02 5TA9 854-8PB03 5TA9 854-8PB04	Pearl White Aluminum Metallic Champagne Carbon Metallic	16A / 250V	8/80	240 349 349 349
	สวิตช์สองทาง 1 สวิตช์ 1 Gang 2 way switch	5TA9 855-0PB01 5TA9 855-0PB02 5TA9 855-0PB03 5TA9 855-0PB04	Pearl White Aluminum Metallic Champagne Carbon Metallic	16A / 250V	8/80	130 215 215 215
	สวิตช์สองทาง 1 สวิตช์ (ปิดมีไฟ) 1 Gang 2 way switch with LED	5TA9 855-1PB01 5TA9 855-1PB02 5TA9 855-1PB03 5TA9 855-1PB04	Pearl White Aluminum Metallic Champagne Carbon Metallic	16A / 250V	8/80	270 385 385 385
	สวิตช์ทางเดียว 2 สวิตช์ 2 Gang 1 way switch	5TA9 855-2PB01 5TA9 855-2PB02 5TA9 855-2PB03 5TA9 855-2PB04	Pearl White Aluminum Metallic Champagne Carbon Metallic	16A / 250V	8/80	140 229 229 229
	สวิตช์ทางเดียว 2 สวิตช์ (ปิดมีไฟ) 2 Gang 1 way switch with LED	5TA9 855-3PB01 5TA9 855-3PB02 5TA9 855-3PB03 5TA9 855-3PB04	Pearl White Aluminum Metallic Champagne Carbon Metallic	16A / 250V	8/80	440 589 589 589
	สวิตช์สองทาง 2 สวิตช์ 2 Gang 2 way switch	5TA9 855-4PB01 5TA9 855-4PB02 5TA9 855-4PB03 5TA9 855-4PB04	Pearl White Aluminum Metallic Champagne Carbon Metallic	16A / 250V	8/80	220 325 325 325
	สวิตช์สองทาง 2 สวิตช์ (ปิดมีไฟ) 2 Gang 2 way switch with LED	5TA9 855-5PB01 5TA9 855-5PB02 5TA9 855-5PB03 5TA9 855-5PB04	Pearl White Aluminum Metallic Champagne Carbon Metallic	16A / 250V	8/80	500 660 660 660
	สวิตช์ทางเดียวตัด 2 ขั้วสาย 1 Gang double pole switch	5TA9 856-1PB01 5TA9 856-1PB02 5TA9 856-1PB03 5TA9 856-1PB04	Pearl White Aluminum Metallic Champagne Carbon Metallic	25A / 250V	8/80	380 515 515 515
	สวิตช์กดกระดิ่ง 1 Way bell push button, bell symbol	5TD9 850-8PB01 5TD9 850-8PB02 5TD9 850-8PB03 5TD9 850-8PB04	Pearl White Aluminum Metallic Champagne Carbon Metallic	10A / 250V	8/80	180 275 275 275
	สวิตช์กดกระดิ่ง (ปิดมีไฟ) 1 Way bell push button, bell symbol with LED	5TD9 851-0PB01 5TD9 851-0PB02 5TD9 851-0PB03 5TD9 851-0PB04	Pearl White Aluminum Metallic Champagne Carbon Metallic	10A / 250V	8/80	320 445 445 445
	สวิตช์ทางเดียว (แป้นใหญ่ 3M) 1 Gang 2 way switch (Large)	5TA9 854-7SW01 5TA9 854-7SW02 5TA9 854-7SW03 5TA9 854-7SW04	Pearl White Aluminum Metallic Champagne Carbon Metallic	10A / 250V	1/200	75 145 145 145
	สวิตช์ทางเดียว (แป้นกลาง 1.5M) 1 Gang 2 way switch (Medium)	5TA9 855-2SW01 5TA9 855-2SW02 5TA9 855-2SW03 5TA9 855-2SW04	Pearl White Aluminum Metallic Champagne Carbon Metallic	10A / 250V	1/200	65 110 110 110

	DESCRIPTION	MLFB	COLORS	SPEC	PACKING	PRICE
	กล่องป๊อป-อัพ พังพื้น สำหรับเต้ารับไฟฟ้า pop-up for power socket	5TG0 111-5NC1	Gold		10	2490
	กล่องป๊อป-อัพ พังพื้น สำหรับเต้ารับโทรศัพท์ pop-up for information socket	5TG0 282-7NC1	Gold		10	2690
	กล่องป๊อป-อัพ พังพื้น สำหรับเต้ารับไฟฟ้า pop-up for power socket	5UH8 491-3NC01	Silver		10	1790
	กล่องป๊อป-อัพ พังพื้น สำหรับเต้ารับโทรศัพท์ pop-up for information socket	5UH8 492-3NC01	Silver		10	1890
	กล่องป๊อป-อัพ พังพื้น สำหรับเต้ารับไฟฟ้า pop-up socket frame + terminal set use for floor	5TG0 111-5NC1-10	Gold		10	2240
	กล่องป๊อป-อัพ พังพื้น สำหรับเต้ารับโทรศัพท์ pop-up socket frame	5TG0 282-7NC1-10	Gold		10	2200
	กล่องป๊อป-อัพ พังพื้น สำหรับเต้ารับไฟฟ้า pop-up socket frame + terminal set use for floor	5UH8-491-3NC01-10	Silver		10	1540
	กล่องป๊อป-อัพ พังพื้น สำหรับเต้ารับโทรศัพท์ pop-up socket frame	5UH8-492-3NC01-10	Silver		10	1500

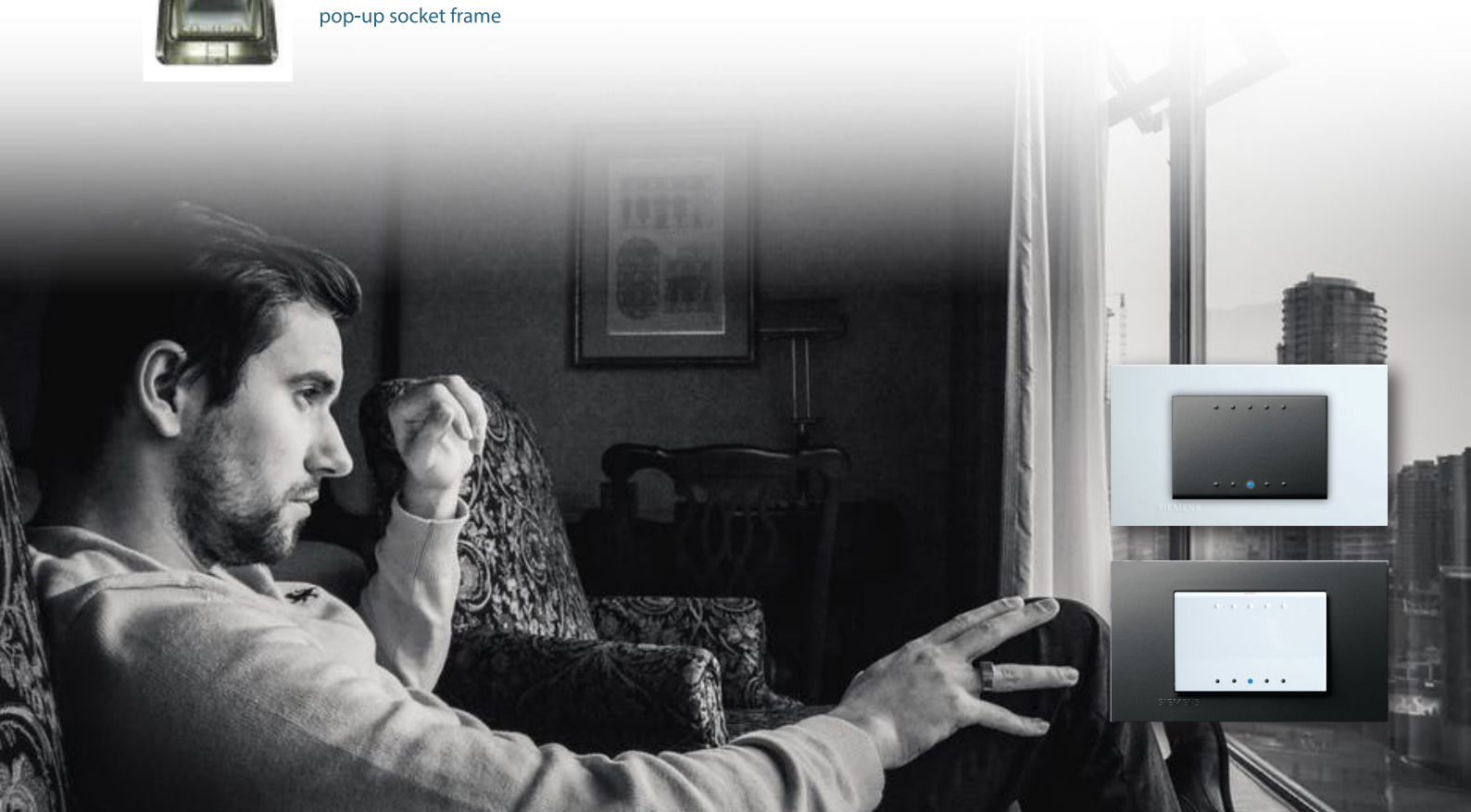



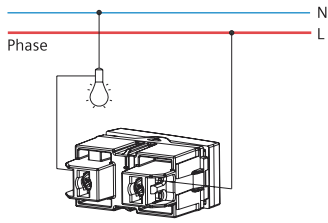

สวิตช์ทางเดียว

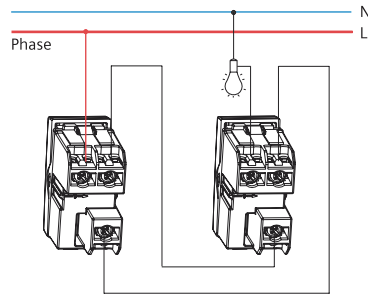

สวิตช์ 2 ทาง

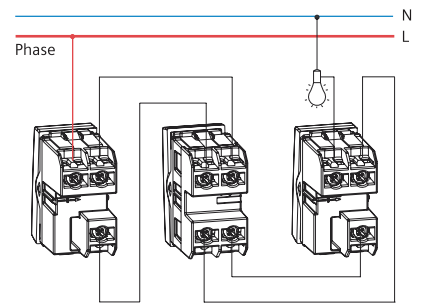

สวิตช์ 4 ทาง

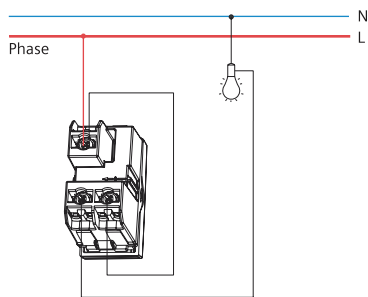

สวิตช์ทางเดียว (แบบปิดมีไฟ)

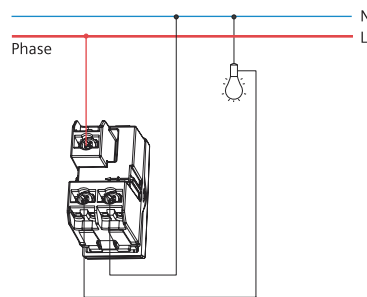

สวิตช์ทางเดียว (แบบเปิดมีไฟ)

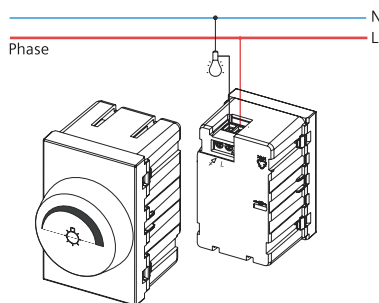

สวิตช์หรีฟ

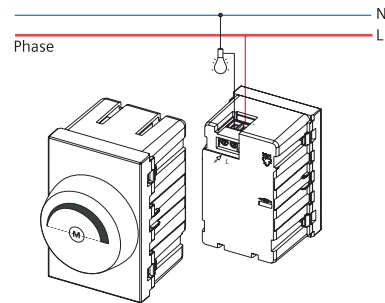

สวิตช์ปรับพัดลม

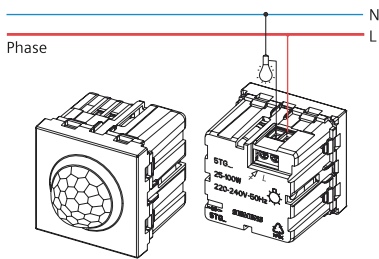

สวิตช์ตรวจจับความเคลื่อนไหว

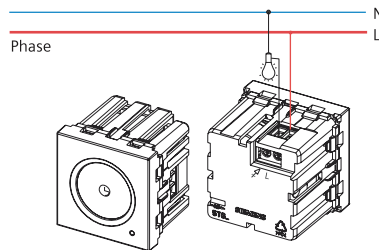

สวิตช์ลิมพัสและหน่วงเวลา

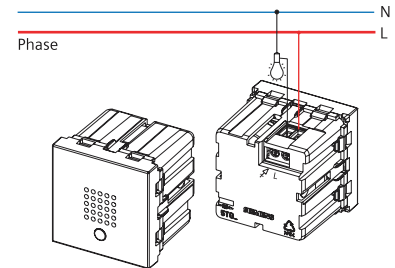

สวิตช์ควบคุมเสียงพร้อมโหมดต่อเนื่อง

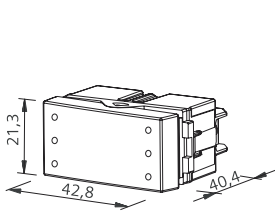

สวิตช์ ขนาด 1 ช่อง

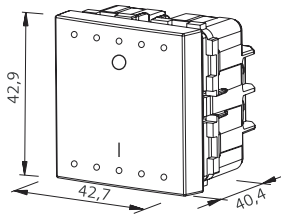

สวิตช์ ขนาด 2 ช่อง

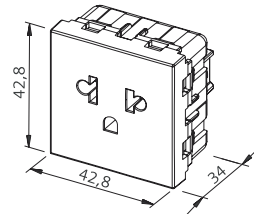

เต้ารับ ขนาด 2 ช่อง

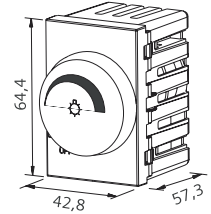

สวิตซ์รีไฟ

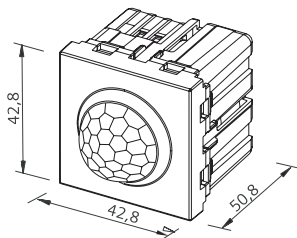

สวิตซ์ตรวจจับความเคลื่อนไหว

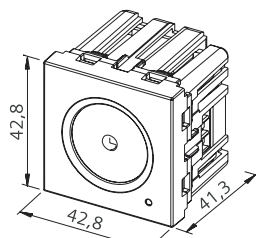

สวิตซ์สัมพันธ์และหน่วงเวลา

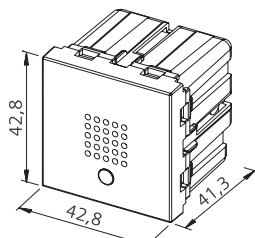

สวิตซ์ควบคุมเสียงพร้อมโหมดต่อเนื่อง

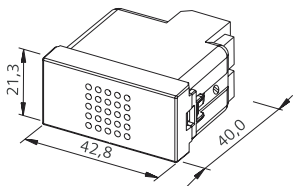

กระดิ่ง

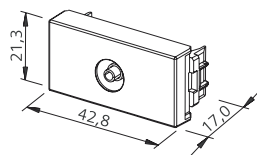

เต้ารับโทรทัศน์

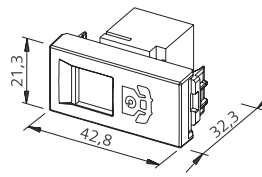

เต้ารับโทรศัพท์ 4,6 สาย

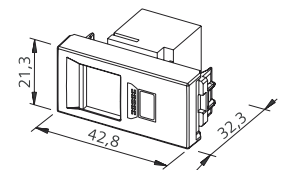

เต้ารับคอมพิวเตอร์

Box 3X3



สำหรับ ขนาด 86 มม.

Box 4X2



สำหรับ ขนาด 120 มม.

Box 4X4



สำหรับ Pop up ฟิงพื้น

\* กล่องพักสาย (Junction Box) ที่ซื้อได้ตามร้านค้าทั่วไป

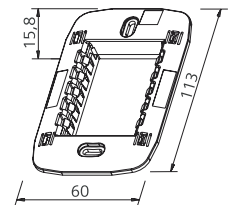
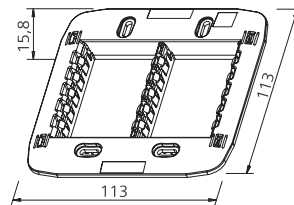
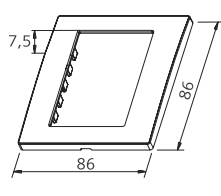
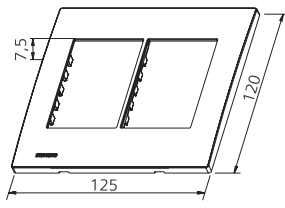
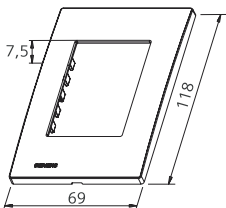





**SIMPLE**



**RUSTIC**



**GLAMOUR**





**STYLISH**



**CASUAL**

**DELTA<sup>®</sup> azio**



DELTA<sup>®</sup> azio



“Your inspiration, design and lifestyle”

