

SIEMENS

Ingenuity for life



ซีเมนส์ แคตตาล็อก

เซอร์กิตเบรกเกอร์รุ่น 3VM / 3VA

Catalog
Thailand
version

Edition
2022

[siemens.com/3VA](https://www.siemens.com/3VA)

Related catalogs

Low-Voltage Power Distribution and Electrical Installation Technology LV 10
SENTRON • SIVACON • ALPHA
Protection, Switching, Measuring and Monitoring Devices, Switchboards and Distribution Systems
PDF (E86060-K8280-A101-A4-7600)
PDF/print (E86060-K8280-A101-A3-7600)



Electrical Components for the Railway Industry LV 12
SENTRON • ALPHA • DELTA
PDF/print (E86060-K1812-A101-A1-7600)



Power monitoring made simple LV 14
SENTRON
PDF/print (E86060-K1814-A101-A3-7600)



SIVACON LV 50
System Cubicles, System Lighting and System Air-Conditioning
PDF (E86060-K1920-A101-A8-7600)



Industry Mall / TIA ST / CA 01

Industry Mall
Information and Ordering Platform ☒ on the Internet:

www.siemens.com/industrymall



Siemens TIA Selection Tool
for the selection, configuration and ordering of TIA products and devices

www.siemens.com/tst



Products for Automation and Drives CA 01
Interactive Catalog ☒
DVD

E86060-D4001-A510-D7-7600



Trademarks

All product designations may be registered trademarks or product names of Siemens AG or other supplying companies. Third parties using these trademarks or product names for their own purposes may infringe upon the rights of the trademark owners. Further information about low-voltage power distribution and electrical installation technology is available on the Internet at:

www.siemens.com/lowvoltage

Contents

Air circuit breakers • MCCBs • MCBs • Residual current protective devices / AFDDs • Fuse systems • Overvoltage protection devices • Switch disconnectors • Switching devices • Transformers, power supply units and socket outlets • Busbar systems • Measuring devices and power monitoring • Monitoring devices • Software • Switchboards • Busbar trunking systems • System cubicles, system lighting and system air-conditioning • Distribution boards / Power distribution boards • Molded-plastic distribution systems • 8WH2 spring-loaded terminals

Miniature circuit breakers • Residual current protective devices • Fuse systems • Switch disconnectors • Switching devices • ALPHA FIX terminal blocks • DELTA profil • Medium-Voltage components

Measuring devices • Software

System overview • Frame • Enclosure • Expansion • Preconfigured cubicles • Special cubicles • ☒
SIVACON 8MF/8MR system lighting • SIVACON 8MR system air-conditioning

Catalog PDF / Response E-mail

Catalog PDF
Digital versions of the catalogs are available in the Information and Download Center.

www.siemens.com/lowvoltage/infomaterial



Response E-mail
Please send your comments and suggestions for improvement to

catalogs.industry@siemens.com
(include the catalog name in the subject field)



Technical Support



Expert advice on technical questions with a wide range of demand-optimized services for all our products and systems.

www.siemens.com/lowvoltage/contact

SENTRON



3VM/3VA Molded Case Circuit Breakers

- 3VM Molded Case Circuit Breakers up to 630 A, IEC
- 3VA1 Molded Case Circuit Breakers up to 1000 A, IEC
- 3VA2 Molded Case Circuit Breakers up to 1600 A, IEC



Automation Transfer Switch Controller

- 3KC ATC3100 transfer control device
- 3KC ATC6300 transfer control device
- 3KC ATC6500 transfer control device

	ข้อมูลทั่วไปและภาพรวมผลิตภัณฑ์	4
3VM	ข้อมูลผลิตภัณฑ์	8
	ราคาผลิตภัณฑ์	12
	Accessories	14
3VA	ข้อมูลผลิตภัณฑ์	20
	ราคาผลิตภัณฑ์	26
	Accessories	28
ATS	ข้อมูลผลิตภัณฑ์	34
	ราคาผลิตภัณฑ์	35
	Dimensional Drawing 3VM	36
	Dimensional Drawing 3VA	38

3VM/3VA Molded Case Circuit Breakers

ข้อมูลทั่วไปและภาพรวมผลิตภัณฑ์

Introduction

A complete system designed with you in mind

เซอร์กิตเบรกเกอร์รุ่น 3VM/3VA เป็นอุปกรณ์ป้องกันระบบไฟฟ้าพื้นฐาน ทั้งในโรงงาน โรงไฟฟ้า โรงงานอุตสาหกรรม ห้างสรรพสินค้า โรงแรม อาคารสำนักงาน คอนโดมิเนียมและที่พักอาศัย รวมถึงอาคารอื่นๆอีกมากมาย ถูกออกแบบมาเพื่อให้สามารถตอบสนองทุกความต้องการของผู้ใช้งาน มีความยืดหยุ่น มีประสิทธิภาพสูง และมีความปลอดภัย ได้คุณภาพตามมาตรฐานของซีเมนส์ ซึ่งเป็นแบรนด์ชั้นนำระดับโลกจากประเทศเยอรมัน โดยมีคุณสมบัติเด่นดังต่อไปนี้



คุณสมบัติเด่นของเซอร์กิตเบรกเกอร์รุ่น 3VM







- มีขนาดเล็กแต่ครอบคลุมฟังก์ชันการใช้งานพื้นฐานทั้งหมด
- มีประสิทธิภาพด้านต้นทุนที่เหนือกว่า ประหยัดค่าใช้จ่าย
- มีคุณภาพที่เชื่อถือได้และมีการจัดส่งสินค้าที่ตรงเวลา

คุณสมบัติเด่นของเซอร์กิตเบรกเกอร์รุ่น 3VA

- มีหลายทางเลือก สามารถปรับเปลี่ยนตามความต้องการของผู้ใช้งานได้
- ลดขั้นตอนและเวลา ตั้งแต่การวางแผนไปจนถึงการติดตั้งและซ่อมบำรุง
- มีฟังก์ชันการแสดงผลข้อมูลค่าพลังงาน

ภาพรวมผลิตภัณฑ์

เซอร์กิตเบรกเกอร์รุ่น 3VM/3VA ถูกออกแบบมาเพื่อใช้ติดตั้งในระบบป้องกันไฟฟ้าพื้นฐานที่สำคัญต่างๆ ซึ่งจะมีระดับความต้องการในการป้องกันระบบไฟฟ้าที่แตกต่างกัน โดยสามารถจำแนกรุ่นของเซอร์กิตเบรกเกอร์ที่เหมาะสมกับสถานที่ต่างๆตามค่าพิกัดการทนกระแสลัดวงจรสูงสุด (kA) ได้ดังตารางดังต่อไปนี้

	Buildings			Industry		
Molded case circuit breakers	3VM, 3VA1	3VM, 3VA1, 3VA2	3VA1, 3VA2	3VA1, 3VA2	3VA1, 3VA2	3VA1, 3VA2
Breaking capacity	Up to 25 kA	Up to 55 kA	Up to 85 kA	Up to 150 kA	Up to 110 kA	Up to 150 kA
Segments	Residential buildings	Commercial buildings	Infrastructure	Industrial buildings	Functional shell	Factory automation/ process automation
Examples						
	<ul style="list-style-type: none"> • Single high-rise building in the form of a residential building • Building complexes • Residential buildings 	<ul style="list-style-type: none"> • Office blocks • Banks • Hotels • Bowling alleys • Cinemas • Shopping malls • Hospitals • Universities and schools 	<ul style="list-style-type: none"> • Airports • Railway stations • Sports stadiums • Arenas • Port facilities • Trade fairs and exhibitions 	<ul style="list-style-type: none"> • Industrial parks • Warehouses • Logistics centers 	<ul style="list-style-type: none"> • Paper industry • Computer centers • Oil and gas industry • Food and beverages industry 	<ul style="list-style-type: none"> • Presses • Electroplating • Rolling mills • Mills • Agitators and blending plants • Production lines

เซอร์กิตเบรกเกอร์รุ่น 3VM/3VA มี functions การทำงานที่หลากหลายดังตารางดังต่อไปนี้

	3VM	3VA1	3VA2
Line protection	✓	✓	✓
Protection for starter combinations	✓	✓	✓
Motor protection	–	–	✓
Switch disconnectors in keeping with the design of a molded case circuit breaker to IEC 60947-3	✓	✓	–
Standard applications up to 55 kA and thermal-magnetic trip units	✓	✓	–
Standard applications up to 70 kA and thermal-magnetic trip units	–	✓	–
Generator protection	–	–	✓
High breaking capacity	–	–	✓
Selectivity	–	–	✓
Communication	–	–	✓

เซอร์กิตเบรกเกอร์ซีเมนส์มี functions การทำงานพื้นฐานต่างๆดังต่อไปนี้

- Subdistribution systems
- Industrial distribution systems
- Final distribution systems
- On-site isolation
- Use in machine



SENTRON

3VM

Molded Case Circuit Breaker

3VM Molded Case Circuit Breakers

ข้อมูลผลิตภัณฑ์

General Data

ภาพรวมผลิตภัณฑ์

เซอร์กิตเบรกเกอร์รุ่น 3VM

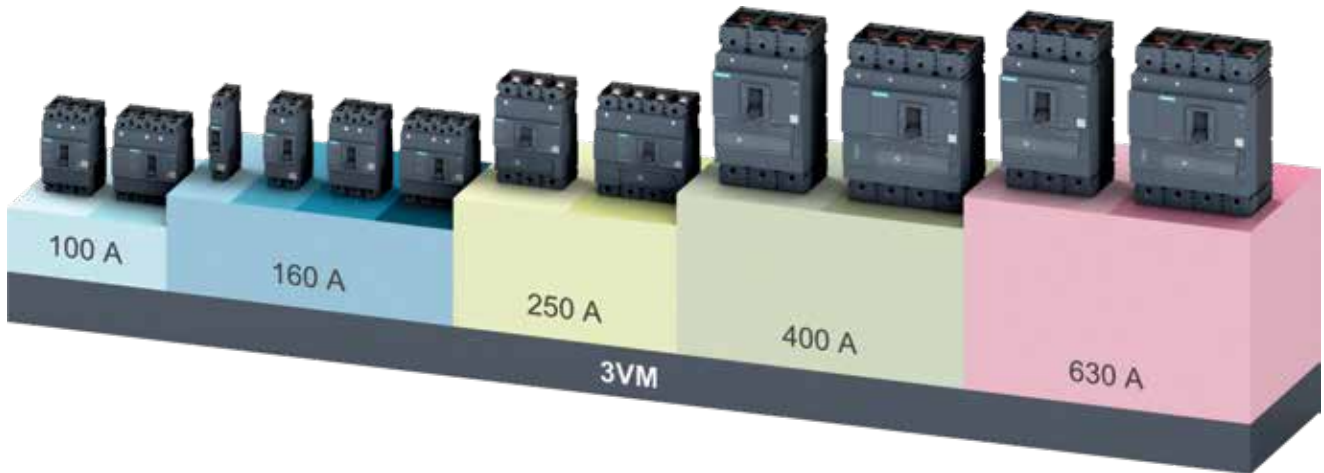

คุณสมบัติที่สำคัญของเซอร์กิตเบรกเกอร์

- มีขนาดเล็กกะทัดรัด
- ประกอบด้วย รุ่น 1 pole - 4 pole
- พิกัดการทนกระแสลัดวงจรขึ้นอยู่กับรุ่นลีนค่าและขนาดเฟรม
- เซอร์กิตเบรกเกอร์ 1 pole- 2 pole 25-55 kA ที่ 240V และ 3 pole -4 pole 16-55 kA ที่ 415 V ($I_{cs} = 0.75 I_{cu}$)
- Fixed-mounted, plug-in version (ขึ้นอยู่กับขนาดของเฟรม)
- Thermal-magnetic trip units
- แอปพลิเคชัน AC / DC
- สามารถทำงานภายใต้อุณหภูมิสูงสุด +50 ° C โดยไม่มี Derating
- อุปกรณ์เสริมภายในสามารถติดตั้งกับตัวเซอร์กิตเบรกเกอร์ได้ง่าย และมีฟังก์ชันการใช้งานที่หลากหลาย
- อุปกรณ์เสริมสามารถใช้เชื่อมต่อกับเซอร์กิตเบรกเกอร์ได้ทุกขนาด

ขนาดของเซอร์กิตเบรกเกอร์



เซอร์กิตเบรกเกอร์รุ่น 3VM ขนาด frame size 100 A, 160 A, 250 A, 400 A และ 630 A มีความลึก 70 มม. และมีขนาดผาครอบยาว 45 มม. ทำหน้าที่ป้องกันสายเคเบิลสายไฟและระบบไฟฟ้า โดยเฉพาะพื้นที่ที่ใช้ติดตั้งระบบไฟฟ้า ซึ่งเซอร์กิตเบรกเกอร์ของซีเมนส์ถูกออกแบบมาให้สามารถติดตั้งอุปกรณ์เสริมได้หลากหลายตามความต้องการใช้งาน เช่น อะแดปเตอร์สำหรับติดตั้งบนรางยึดมาตรฐาน และอุปกรณ์ตัวตัดกระแสรั่วที่สามารถติดตั้งเพิ่มเติมได้คือ RCD110 และ RCD210

Trip unit ของเซอร์กิตเบรกเกอร์

A thermal-magnetic principle trip unit เป็นชุดอุปกรณ์พื้นฐาน ที่ใช้สำหรับป้องกันไฟฟ้ากระแสเกินหรือกระแสลัดวงจร ซึ่งได้รับการพัฒนาขึ้นเพื่อตอบสนองในเชิงเศรษฐศาสตร์ คือเพื่อลดต้นทุนในการติดตั้ง

ภาพรวมผลิตภัณฑ์

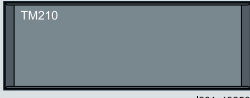
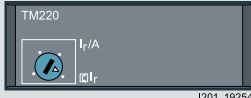
ระบบป้องกันของตัวอุปกรณ์ Thermal-magnetic trip unit ของเซอร์กิตเบรกเกอร์รุ่น 3VM

	Thermal-magnetic	
	TM210 FTFM	TM220 ATFM
		
	i201_19253	i201_19254
Protection		
Starter protection	-	-
Line protection	✓	✓
Version available with		
100 A	3-pole	✓
	4-pole	✓
160 A	1-pole	✓
	2-pole	✓
	3-pole	✓
	4-pole	✓
250 A	3-pole	✓
	4-pole	✓
400 A	3-pole	✓
	4-pole	✓
630 A	3-pole	✓
	4-pole	✓
Available protection parameters		
I_r adjustable	-	✓
I_1 adjustable	-	-
I_r fixed	✓	-
I_1 fixed	✓	✓
$I_N^{1)}$	✓	✓
Integrated functions		
Parameterizing	-	
		Setting and reading the parameter in A

¹⁾ 3VM10 only without N protection.
3VM11 to 3VM14 without N protection or with 100% N protection.

3VM Molded Case Circuit Breakers

ข้อมูลผลิตภัณฑ์

General Data



Type	3VM10	3VM11		
Number of poles	3, 4	1	2	3, 4

3VM molded case circuit breakers for line protection, standard applications

Electrical characteristics according to IEC 60947-2

Size		100 A	160 A	160 A	160 A
Rated operational current I_n at 50 °C ambient temperature	A	16 ... 100	16 ... 160	16 ... 160	16 ... 160
Rated operational voltage U_e 50/60 Hz AC	V	500	415	415	500
Rated insulation voltage U_i	V	690	500	500	690
Rated impulse withstand voltage U_{imp}	kV	8	8	8	8
Use in IT networks		✓	✓	✓	✓
Frequency	Hz	0 ... 400	0 ... 400	0 ... 400	0 ... 400

Breaking capacity

(B) (N) (S) (N) (S) (N) (S) (N) (S) (M)

Rated ultimate short-circuit breaking capacity I_{cu}

RMS value, according to IEC 60947-2

220 - 240 V AC/50/60 Hz	kA	25	36	55	25	36	36	55	36	55	85
380 - 415 V AC/50/60 Hz	kA	16	25	36	5	6	25	36	25	36	55
440 V AC/50/60 Hz	kA	8	16	25	--	--	--	--	16	25	36
500 V AC/50/60 Hz	kA	5	5	7	--	--	--	--	7	7	10
125 V DC (1 switching pole)	kA	--	--	--	16	25	16	25	--	--	--
250 V DC (2 switching pole)	kA	25	36	55	--	--	36	55	36	55	85
500 V DC (3 switching pole)	kA	25 ¹⁾	36 ¹⁾	55 ¹⁾	--	--	--	--	36	55	85

Rated service short-circuit breaking capacity I_{cs}

RMS value, according to IEC 60947-2

220 - 240 V AC/50/60 Hz	kA	12	18	18	18	27	27	41	27	41	63
380 - 415 V AC/50/60 Hz	kA	8	12	12	3	4	18	27	18	27	41
440 V AC/50/60 Hz	kA	4	8	8	--	--	--	--	12	18	27
500 V AC/50/60 Hz	kA	2.5	2.5	2.5	--	--	--	--	5	5	5
125 V DC (1 switching pole)	kA	--	--	--	16	25	16	25	--	--	--
250 V DC (2 switching pole)	kA	25	36	55	--	--	36	55	36	55	85
500 V DC (3 switching pole)	kA	25 ¹⁾	36 ¹⁾	55 ¹⁾	--	--	--	--	36	55	85

✓ Available

-- Not available

¹⁾ I_{cu} and I_{cs} data only valid for 4-pole breakers. Max. V DC for 3-pole breakers: 250 V DC.



3VM12		3VM13		3VM14	
3, 4		3, 4		3, 4	
3VM molded case circuit breakers for line protection, standard applications					
250 A		400 A		630 A	
160 ... 250		320 ... 400		500 ... 630	
500		500		500	
690		690		690	
8		8		8	
✓		✓		✓	
0 ... 400		0 ... 400		0 ... 400	
S	M	S	M	S	M
55	85	55	85	55	85
36	55	36	55	36	55
25	36	36	55	36	55
10	15	25	36	25	36
--	--	--	--	--	--
55	85	*)	*)	*)	*)
55	85	8	16	16	16
41	63	41	63	41	63
27	41	27	41	27	41
18	27	27	41	27	41
7	10	18	27	18	27
--	--	--	--	--	--
55	85	*)	*)	*)	*)
55	85	8	16	16	16

*) on request

3VM Molded Case Circuit Breakers up to 160 A, TM, 415 V, up to 55 kA

ราคาผลิตภัณฑ์

Price list

	กระแสพิกัด (I_n)	พิกัดกระแส สำหรับการ ป้องกันกระแส เกิน (I_r)	พิกัดกระแสสำหรับ การป้องกันกระแส ลัดวงจร (I_s)	พิกัดการทนกระแสลัดวงจรสูงสุด Icu up to 25kA at 240V Low breaking capacity N	(N)	พิกัดการทนกระแสลัดวงจรสูงสุด Icu up to 36kA at 240V Standard breaking capacity S	(S)
	A	A	A	รุ่นสินค้า	ราคา/หน่วย (บาท)	รุ่นสินค้า	ราคา/หน่วย (บาท)

1 Pole , fixed mounted, 3VM11 , up to 160A, Thermal-magnetic trip unit

Line protection, 1-pole, TM210 FTFM

with fixed overload protection I_r and fixed short-circuit protection I_s

Connection with lug terminal

3VM11	16	16	320	3VM1196-3ED12-0AA0	2,510	3VM1196-4ED12-0AA0	2,760
	20	20	320	3VM1120-3ED12-0AA0	2,510	3VM1120-4ED12-0AA0	2,760
	25	25	320	3VM1125-3ED12-0AA0	2,510	3VM1125-4ED12-0AA0	2,760
	32	32	320	3VM1132-3ED12-0AA0	2,510	3VM1132-4ED12-0AA0	2,760
	40	40	400	3VM1140-3ED12-0AA0	2,510	3VM1140-4ED12-0AA0	2,760
	50	50	500	3VM1150-3ED12-0AA0	2,510	3VM1150-4ED12-0AA0	2,760
	63	63	630	3VM1163-3ED12-0AA0	2,510	3VM1163-4ED12-0AA0	2,760
	80	80	800	3VM1180-3ED12-0AA0	2,510	3VM1180-4ED12-0AA0	2,760
	100	100	1000	3VM1110-3ED12-0AA0	2,510	3VM1110-4ED12-0AA0	2,760
	125	125	1250	3VM1112-3ED12-0AA0	2,680	3VM1112-4ED12-0AA0	2,960
	160	160	1600	3VM1116-3ED12-0AA0	3,100	3VM1116-4ED12-0AA0	3,390

	กระแสพิกัด (I_n)	พิกัดกระแส สำหรับการ ป้องกันกระแส เกิน (I_r)	พิกัดกระแสสำหรับ การป้องกันกระแส ลัดวงจร (I_s)	พิกัดการทนกระแสลัดวงจรสูงสุด Icu up to 36kA at 240V Low breaking capacity N	(N)	พิกัดการทนกระแสลัดวงจรสูงสุด Icu up to 55kA at 240V Standard breaking capacity S	(S)
	A	A	A	รุ่นสินค้า	ราคา/หน่วย (บาท)	รุ่นสินค้า	ราคา/หน่วย (บาท)

2 Pole , fixed mounted, 3VM11 , up to 160A, Thermal-magnetic trip unit

Line protection, 2-pole, TM210 FTFM

with fixed overload protection I_r and fixed short-circuit protection I_s

Connection with lug terminal

3VM11	16	16	320	3VM1196-3ED22-0AA0	3,110	3VM1196-4ED22-0AA0	3,290
	20	20	320	3VM1120-3ED22-0AA0	3,110	3VM1120-4ED22-0AA0	3,290
	25	25	320	3VM1125-3ED22-0AA0	3,110	3VM1125-4ED22-0AA0	3,290
	32	32	320	3VM1132-3ED22-0AA0	3,110	3VM1132-4ED22-0AA0	3,290
	40	40	400	3VM1140-3ED22-0AA0	3,110	3VM1140-4ED22-0AA0	3,290
	50	50	500	3VM1150-3ED22-0AA0	3,110	3VM1150-4ED22-0AA0	3,290
	63	63	630	3VM1163-3ED22-0AA0	3,110	3VM1163-4ED22-0AA0	3,290
	80	80	800	3VM1180-3ED22-0AA0	3,110	3VM1180-4ED22-0AA0	3,290
	100	100	1000	3VM1110-3ED22-0AA0	3,110	3VM1110-4ED22-0AA0	3,290
	125	125	1250	3VM1112-3ED22-0AA0	3,670	3VM1112-4ED22-0AA0	3,850
	160	160	1600	3VM1116-3ED22-0AA0	7,210	3VM1116-4ED22-0AA0	7,580

3VM Molded Case Circuit Breakers up to 630 A, TM, 415 V, up to 55 kA

ราคาผลิตภัณฑ์

Price list

3 Pole, fixed mounted, 3VM10-3VM14, up to 630A, Thermal-magnetic trip unit

Line protection, TM210 FTFM

with fixed overload protection I_r and fixed short-circuit protection I_s

Connection with lug terminal



3VM10	กระแส พิกัด (I_n)	กระแสปรับตั้ง ของการป้องกัน กระแสเกิน (I_r)	กระแสใช้งาน สูงสุดของการ ป้องกันกระแส ลัดวงจร (I_p)	พิกัดการทนกระแสลัดวงจรสูงสุด Icu up to 16kA at 415V Very Low breaking capacity B	รุ่นสินค้า	ราคา/หน่วย (บาท)
	A	A	A	(B)		
	16	16	320		3VM1096-2ED32-0AA0	3,560
	20	20	320		3VM1020-2ED32-0AA0	3,560
	25	25	320		3VM1025-2ED32-0AA0	3,560
	32	32	320		3VM1032-2ED32-0AA0	3,560
	40	40	400		3VM1040-2ED32-0AA0	3,560
	50	50	500		3VM1050-2ED32-0AA0	3,560
	63	63	630		3VM1063-2ED32-0AA0	3,560
	80	80	800		3VM1080-2ED32-0AA0	3,560
	100	100	1000		3VM1010-2ED32-0AA0	3,560

3VM10	กระแส พิกัด (I_n)	กระแสปรับตั้ง ของการป้องกัน กระแสเกิน (I_r)	กระแสใช้งาน สูงสุดของการ ป้องกันกระแส ลัดวงจร (I_p)	พิกัดการทนกระแสลัดวงจรสูงสุด Icu up to 25kA at 415V Low breaking capacity N	พิกัดการทนกระแสลัดวงจรสูงสุด Icu up to 36kA at 415V Standard breaking capacity S	พิกัดการทนกระแสลัดวงจรสูงสุด Icu up to 55kA at 415V Medium breaking capacity M			
				(N)	(S)	(M)			
3VM11	A	A	A	รุ่นสินค้า	ราคา/หน่วย (บาท)	รุ่นสินค้า	ราคา/หน่วย (บาท)	รุ่นสินค้า	ราคา/หน่วย (บาท)
	16	16	320	3VM1096-3ED32-0AA0	3,680	3VM1096-4ED32-0AA0	4,350	3VM1196-5ED32-0AA0	4,770
	20	20	320	3VM1020-3ED32-0AA0	3,680	3VM1020-4ED32-0AA0	4,350	3VM1120-5ED32-0AA0	4,770
	25	25	320	3VM1025-3ED32-0AA0	3,680	3VM1025-4ED32-0AA0	4,350	3VM1125-5ED32-0AA0	4,770
	32	32	320	3VM1032-3ED32-0AA0	3,680	3VM1032-4ED32-0AA0	4,350	3VM1132-5ED32-0AA0	4,770
	40	40	400	3VM1040-3ED32-0AA0	3,680	3VM1040-4ED32-0AA0	4,350	3VM1140-5ED32-0AA0	4,770
	50	50	500	3VM1050-3ED32-0AA0	3,680	3VM1050-4ED32-0AA0	4,350	3VM1150-5ED32-0AA0	4,770
	63	63	630	3VM1063-3ED32-0AA0	3,680	3VM1063-4ED32-0AA0	4,350	3VM1163-5ED32-0AA0	4,770
	80	80	800	3VM1080-3ED32-0AA0	3,680	3VM1080-4ED32-0AA0	4,350	3VM1180-5ED32-0AA0	4,770
	100	100	1000	3VM1010-3ED32-0AA0	3,680	3VM1010-4ED32-0AA0	4,560	3VM1110-5ED32-0AA0	5,010
	125	125	1250	3VM1112-3ED32-0AA0	4,240	3VM1112-4ED32-0AA0	6,120	3VM1112-5ED32-0AA0	6,720
	160	160	1600	3VM1116-3ED32-0AA0	4,870	3VM1116-4ED32-0AA0	8,050	3VM1116-5ED32-0AA0	8,850
3VM12	200	200	2000	--	--	3VM1220-4ED32-0AA0	8,690	3VM1220-5ED32-0AA0	9,540
	250	250	2500	--	--	3VM1225-4ED32-0AA0	9,060	3VM1225-5ED32-0AA0	9,960
3VM13	320	320	3200	--	--	3VM1332-4ED32-0AA0	18,390	3VM1332-5ED32-0AA0	19,980
	400	400	4000	--	--	3VM1340-4ED32-0AA0	18,390	3VM1340-5ED32-0AA0	19,980
3VM14	500	500	5000	--	--	3VM1450-4ED32-0AA0	22,150	3VM1450-5ED32-0AA0	23,850
	630	630	6300	--	--	3VM1463-4ED32-0AA0	24,380	3VM1463-5ED32-0AA0	26,290

3VM11	กระแส พิกัด (I_n)	กระแสปรับตั้ง ของการป้องกัน กระแสเกิน (I_r)	กระแสใช้งาน สูงสุดของการ ป้องกันกระแส ลัดวงจร (I_p)	พิกัดการทนกระแสลัดวงจรสูงสุด Icu up to 25kA at 415V Low breaking capacity N	พิกัดการทนกระแสลัดวงจรสูงสุด Icu up to 36kA at 415V Standard breaking capacity S	พิกัดการทนกระแสลัดวงจรสูงสุด Icu up to 55kA at 415V Medium breaking capacity M			
				(N)	(S)	(M)			
3VM12	A	A	A	รุ่นสินค้า	ราคา/หน่วย (บาท)	รุ่นสินค้า	ราคา/หน่วย (บาท)	รุ่นสินค้า	ราคา/หน่วย (บาท)
	25	18...25	320	3VM1125-3EE32-0AA0	4,480	3VM1125-4EE32-0AA0	5,090	3VM1125-5EE32-0AA0	7,210
	32	22...32	320	3VM1132-3EE32-0AA0	4,480	3VM1132-4EE32-0AA0	5,090	3VM1132-5EE32-0AA0	7,210
	50	35...50	500	3VM1150-3EE32-0AA0	4,480	3VM1150-4EE32-0AA0	5,090	3VM1150-5EE32-0AA0	7,210
	80	56...80	800	3VM1180-3EE32-0AA0	4,480	3VM1180-4EE32-0AA0	5,090	3VM1180-5EE32-0AA0	7,210
	100	70...100	1000	3VM1110-3EE32-0AA0	4,480	3VM1110-4EE32-0AA0	5,300	3VM1110-5EE32-0AA0	7,630
	125	88...125	1250	3VM1112-3EE32-0AA0	5,080	3VM1112-4EE32-0AA0	6,910	3VM1112-5EE32-0AA0	10,070
	160	112...160	1600	3VM1116-3EE32-0AA0	5,510	3VM1116-4EE32-0AA0	8,590	3VM1116-5EE32-0AA0	10,070
3VM12	250	175...250	2500	--	--	3VM1225-4EE32-0AA0	10,300	3VM1225-5EE32-0AA0	11,080
3VM13	400	280...400	4000	--	--	3VM1340-4EE32-0AA0	22,000	3VM1340-5EE32-0AA0	23,900
3VM14	630	440...630	6300	--	--	3VM1463-4EE32-0AA0	29,100	3VM1463-5EE32-0AA0	31,430

Line protection, TM220 ATFM

with adjustable overload protection I_r and fixed short-circuit protection I_s

Connection with lug terminal

3VM11	25	18...25	320	3VM1125-3EE32-0AA0	4,480	3VM1125-4EE32-0AA0	5,090	3VM1125-5EE32-0AA0	7,210
	32	22...32	320	3VM1132-3EE32-0AA0	4,480	3VM1132-4EE32-0AA0	5,090	3VM1132-5EE32-0AA0	7,210
	50	35...50	500	3VM1150-3EE32-0AA0	4,480	3VM1150-4EE32-0AA0	5,090	3VM1150-5EE32-0AA0	7,210
	80	56...80	800	3VM1180-3EE32-0AA0	4,480	3VM1180-4EE32-0AA0	5,090	3VM1180-5EE32-0AA0	7,210
	100	70...100	1000	3VM1110-3EE32-0AA0	4,480	3VM1110-4EE32-0AA0	5,300	3VM1110-5EE32-0AA0	7,630
	125	88...125	1250	3VM1112-3EE32-0AA0	5,080	3VM1112-4EE32-0AA0	6,910	3VM1112-5EE32-0AA0	10,070
	160	112...160	1600	3VM1116-3EE32-0AA0	5,510	3VM1116-4EE32-0AA0	8,590	3VM1116-5EE32-0AA0	10,070
3VM12	250	175...250	2500	--	--	3VM1225-4EE32-0AA0	10,300	3VM1225-5EE32-0AA0	11,080
3VM13	400	280...400	4000	--	--	3VM1340-4EE32-0AA0	22,000	3VM1340-5EE32-0AA0	23,900
3VM14	630	440...630	6300	--	--	3VM1463-4EE32-0AA0	29,100	3VM1463-5EE32-0AA0	31,430

หมายเหตุ : ไม่มีราคา 4-pole อยู่ในแคตตาล็อกเล่มนี้ หากต้องการทราบราคาขายรวมกันติดต่อตัวแทนจำหน่ายของทางบริษัทซีเมนส์

3VM Molded Case Circuit Breakers

Accessories

General data

ภาพรวมผลิตภัณฑ์

เซอร์กิตเบรกเกอร์รุ่น 3VM และอุปกรณ์เสริมต่างๆ

เซอร์กิตเบรกเกอร์รุ่น 3VM มาพร้อมกับชุดอุปกรณ์เสริม ที่สามารถติดตั้งเพิ่มเติมได้ทั้งภายในและภายนอกของตัวเซอร์กิตเบรกเกอร์ โดยสามารถเลือกใช้ได้ตามความต้องการกับเซอร์กิตเบรกเกอร์ทุกขนาด (ขึ้นอยู่กับประเภทของอุปกรณ์เสริม) ตารางด้านล่างแสดง ข้อมูลของเซอร์กิตเบรกเกอร์ในแต่ละกระแสใช้งาน (A) ที่สามารถติดตั้งเข้ากับอุปกรณ์เสริมเพื่อเพิ่มฟังก์ชันการใช้งานได้

Accessories	Molded case circuit breakers				
	3VM				
	100 A	160 A	250 A	400 A	630 A
Auxiliary switches and alarm switches					
Auxiliary releases					
Connection technology					
Plug-in technology					
Front mounted rotary operator					
Door mounted rotary operator					
Locking technology: padlock					
Residual current device, mounted on the side (4-pole)					
Masking frame					
DIN rail adapter					

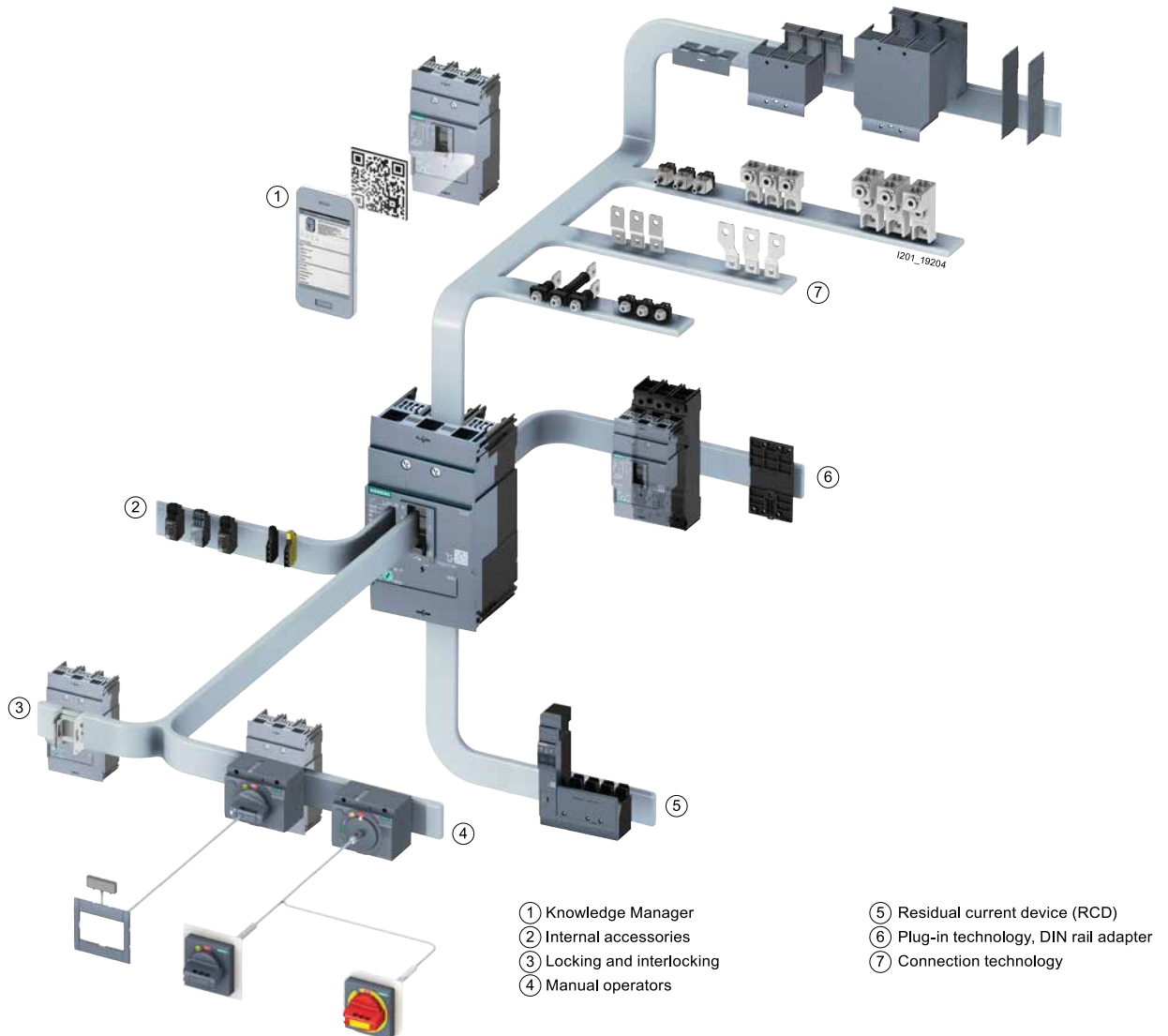

- ① Knowledge Manager
- ② Internal accessories
- ③ Locking and interlocking
- ④ Manual operators
- ⑤ Residual current device (RCD)
- ⑥ Plug-in technology, DIN rail adapter
- ⑦ Connection technology

ภาพรวมผลิตภัณฑ์

Internal accessories Optional equipment		3VM 160 A 2-pole	3VM 100/160 A 3-pole	3VM 250 A 3-pole	3VM 400/630 A 3-pole
Slot-No:		23 22 21	23 22 21 11 12 13	24 23 22 21 11 12 13 14	25 24 23 22 21 11 12 13 14 15
Auxiliary switch	Type				
Auxiliary switch	AUX_HQ	x x x	x x x x x x	x x x x x x x x	x x x x x x x x x x
	AUX_HQ_el	x x x	x x x x x x	x x x x x x x x	x x x x x x x x x x
Alarm switch	Type				
Trip alarm switch	TAS_HQ	x x	x x x x	x x x x	x x x x
	TAS_HQ_el	x x	x x x x	x x x x	x x x x
Auxiliary release	Type				
Shunt trip left	STL	x	x	x	x
Residual current release	RCR ¹⁾				
Undervoltage release	UVR	x	x	x	x

¹⁾ Included in the scope of supply for side mounted RCDs

3VM Molded Case Circuit Breakers





ราคา Accessories

Price list

ข้อมูลของผลิตภัณฑ์และการสั่งซื้อสินค้า

	รายละเอียดผลิตภัณฑ์	รุ่นสินค้า	ราคา/หน่วย (บาท)			
Auxiliary switches and alarm switches						
	Auxiliary switch AUX					
	Type/switching capacity/size HQ/compact size/1 slot	3VM9988-0AA12	1,270			
3VM9988-0AA12						
	Trip alarm switch TAS					
	Type/switching capacity/size HQ/compact size/1 slot	3VM9988-0AB12	1,160			
3VM9988-0AB12						
Undervoltage releases						
	Undervoltage release UVR					
	50/60 Hz V AC	V DC				
	--	24	3VM9908-0BB11	3,170		
	--	125 ... 127	3VM9908-0BB14	3,170		
	--	220 ... 230	3VM9908-0BB15	3,170		
	--	250	3VM9908-0BB16	3,170		
	110	--	3VM9908-0BB23	3,240		
	208 ... 230	--	3VM9908-0BB25	3,130		
380 ... 400	--	3VM9908-0BB26	3,130			
440 ... 480	--	3VM9908-0BB27	3,130			
3VM9908-0BB15						
Shut trip left						
	Shunt trip left STL					
	50/60 Hz V AC	V DC				
	24	24 ... 30	3VM9908-0BL30	2,160		
	110 ... 127	110 ... 127	3VM9908-0BL32	2,160		
	208 ... 277	220 ... 250	3VM9908-0BL33	1,830		
380 ... 600	--	3VM9908-0BL20	1,830			
3VM9908-0BL33						
Accessories for locking						
	Locking devices for handles	For molded case circuit breakers/ frame size				
		3VM10/11	3VM12	3VM13/14		
		✓	✓	--	3VM9188-0LB10	1,270
		--	--	✓	3VM9388-0LB10	1,910
3VM9188-0LB10						

ข้อมูลของผลิตภัณฑ์และการสั่งซื้อสินค้า

	รายละเอียดผลิตภัณฑ์	For molded case circuit breakers/ frame size			รุ่นสินค้า	ราคา/หน่วย (บาท)		
		3VM10/11	3VM12	3VM13/14				
Front mounted rotary operators								
 3VM9217-0EK11	Front mounted rotary operator <ul style="list-style-type: none"> For 3- and 4-pole breakers Rotary operator handle For IEC Degree of protection IP30 							
	Type	Color						
	• Standard	gray	✓	--	--	3VM9117-0EK11	1,580	
			--	✓	--	3VM9217-0EK11	1,580	
		--	--	✓	3VM9417-0EK11	2,310		
Door mounted rotary operator								
 3VM9217-0FK21	Door mounted rotary operator <ul style="list-style-type: none"> For 3- and 4-pole breakers Rotary operator Shaft 300 mm Mounting tolerance compensation Handle with masking plate 75 x 75 mm Degree of protection IP65 							
	Type	Color						
	• Standard	gray	✓	--	--	3VM9117-0FK21	2,310	
			--	✓	--	3VM9217-0FK21	2,310	
		--	--	✓	3VM9417-0FK21	3,400		
Plug-in socket								
 3VM9113-0KP00	Plug-in unit, complete kit Comprising: <ul style="list-style-type: none"> Plug-in socket Conversion kit Mounting screw kit 							
	Variants							
	• 3-pole	✓	--	--	3VM9113-0KP00	On Request		
		--	✓	--	3VM9213-0KP00	On Request		
		--	--	✓	3VM9313-0KP00	On Request		
Box terminals suitable for all installation types (fixed mounted and plug-in version)								
 3VM9253-0JA12	Box terminal <ul style="list-style-type: none"> Connection of Cu cable Included in scope of supply: 3 single terminals 	Minimum mm for stranded cable	Maximum mm for stranded cable	For molded case circuit breakers/ frame size			รุ่นสินค้า	ราคา/หน่วย (บาท)
				3VM10/11	3VM12	3VM13/14		
		1.5 mm ²	70 mm ²	✓	--	--	3VM9153-0JA11	730
		6 mm ²	120 mm ²	--	✓	--	3VM9253-0JA11	780
	50 mm ²	185 mm ²	--	✓	--	3VM9253-0JA12	810	
	35 mm ²	300 mm ²	--	--	✓	3VM9483-0JA13	3,580	



SENTRON

3VA

Molded Case Circuit Breaker

3VA Molded Case Circuit Breakers

ข้อมูลผลิตภัณฑ์

General Data

ภาพรวมผลิตภัณฑ์

เซอร์กิตเบรกเกอร์รุ่น 3VA



คุณสมบัติที่สำคัญของเซอร์กิตเบรกเกอร์รุ่น 3VA1

- มีขนาดเล็กกะทัดรัด
- ประกอบด้วย รุ่น 1 pole - 4 pole
- พิกัดการทนกระแสลัดวงจรขึ้นอยู่กับรุ่นสินค้าและขนาดเฟรม
- เซอร์กิตเบรกเกอร์ 1 pole- 2 pole 25-70 kA ที่ 240V และ 3 pole -4 pole 16-110 kA ที่ 415 V ($I_{cs} = I_{cu}$)
- Fixed-mounted, plug-in version (ขึ้นอยู่กับขนาดของเฟรม)
- Thermal-magnetic trip units
- แอปพลิเคชัน AC / DC
- สามารถทำงานภายใต้อุณหภูมิสูงสุด +50 °C โดยไม่มี Derating
- อุปกรณ์เสริมภายในสามารถติดตั้งกับตัวเซอร์กิตเบรกเกอร์ได้ง่าย และมีฟังก์ชันการใช้งานที่หลากหลาย
- อุปกรณ์เสริมสามารถใช้เชื่อมต่อกับเซอร์กิตเบรกเกอร์ได้ทุกขนาด

คุณสมบัติที่สำคัญของเซอร์กิตเบรกเกอร์รุ่น 3VA2

- มีขนาดเล็กกะทัดรัด
- ประกอบด้วย รุ่น 3 pole - 4 pole
- มีเฟรม 4 ขนาด
- มีพิกัดการทนกระแสลัดวงจรสูงสุดตั้งแต่ 55 kA ... 150 kA (ขึ้นอยู่กับขนาด)
- Fixed-mounted, plug-in technology, draw-out technology
- Electronic trip units (ETUs)
- สามารถเชื่อมต่อระบบสื่อสารโดยใช้ ETU 5-series และ 8-series
- รวมฟังก์ชันด้านการวัดค่าพลังงาน (ขึ้นกับ ETUs)
- สามารถทำงานภายใต้อุณหภูมิสูงสุด +55 °C โดยไม่มี Derating
- สามารถติดตั้งอุปกรณ์เสริมได้ง่าย เพื่อเพิ่มฟังก์ชันการใช้งาน
- อุปกรณ์เสริมสามารถใช้เชื่อมต่อกับเซอร์กิตเบรกเกอร์ได้ทุกขนาด

Current limitation

เซอร์กิตเบรกเกอร์รุ่น 3VA ทุกตัว ได้ทำการติดตั้งระบบ Current limitation technology พร้อมด้วยระบบสองหน้าคอนแทค (A double-Rotatory contact system) ด้วยระบบนี้จะทำให้สามารถตัดกระแสลัดวงจรได้รวดเร็วขึ้นมีประสิทธิภาพเพิ่มมากขึ้น และมีความปลอดภัยที่เหนือกว่า

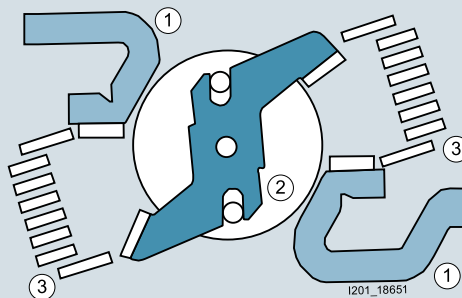

- ① Fixed contacts
- ② Rotating contact system
- ③ Arc splitter chamber

Highlights



การจัดการข้อมูล

ข้อมูลทางเทคนิคที่เกี่ยวข้องกับการติดตั้ง การตั้งค่าการใช้งาน หรือการซ่อมบำรุง สามารถถูกเรียกขึ้นมาได้โดยตรงด้วย ระบบ QR code จากโทรศัพท์มือถือ



รูปลักษณะทันสมัย

ถูกออกแบบให้มีรูปลักษณะที่ดูเรียบง่าย แต่มีความทันสมัย ตัวคั่นโยกสามารถเคลื่อนขึ้นลงได้ง่าย

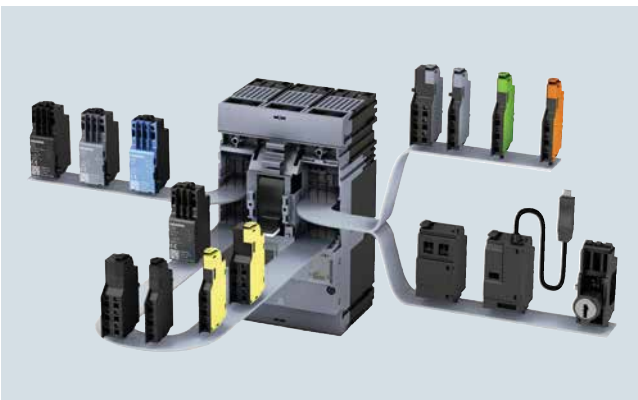

สามารถเพิ่มฟังก์ชันการใช้งานได้จากอุปกรณ์เสริม

มีอุปกรณ์เสริมภายในสำหรับเซอร์กิตเบรกเกอร์รุ่น 3VA ทุกขนาด ทำให้ผู้ใช้งานสามารถเพิ่มฟังก์ชันการใช้งานได้ตามที่ต้องการ จากตัวอุปกรณ์ auxiliary switches and alarm switches.



เพิ่มความปลอดภัย

ผู้ใช้งานสามารถติดตั้งชุดอุปกรณ์ illumination kit (ไฟเรืองแสง) เพื่อให้สามารถมองเห็นตำแหน่งของตัวสวิตช์ได้ชัดเจนในทุกสภาพการณ์ (ตัวเลือกเพิ่มเติม)



รวบรวมข้อมูลแบบบูรณาการ

ETUs ของ 8-series ทำหน้าที่รวบรวมและส่งข้อมูลค่าพลังงาน เหมือนกับตัวอุปกรณ์วัดพลังงานรุ่น PAC 7KM



มีตัวบอกลสถานะอุปกรณ์ที่บ่งชี้ชัดเจน

ตัวบอกลสถานะการทำงานของเซอร์กิตเบรกเกอร์ที่อยู่ในชุดอุปกรณ์ draw-out มีสีที่โดดเด่นสามารถมองเห็นได้อย่างชัดเจน

3VA Molded Case Circuit Breakers

ข้อมูลผลิตภัณฑ์

General Data

ภาพรวมผลิตภัณฑ์



Trip unit ของเซอร์กิตเบรกเกอร์รุ่น 3VA1

A thermal-magnetic principle trip unit เป็นชุดอุปกรณ์พื้นฐานที่ใช้สำหรับป้องกันไฟฟ้ากระแสเกินหรือกระแสลัดวงจร ซึ่งได้รับการพัฒนาขึ้นเพื่อตอบสนองในเชิงเศรษฐศาสตร์ คือเพื่อลดต้นทุนในการติดตั้ง สำหรับรุ่น 3VA1 (สูงสุดที่ขนาด 1000 A) เหมาะสำหรับใช้ในระบบไฟฟ้ากระแสตรง, ระบบไฟฟ้ากระแสสลับ, การใช้งานอุปกรณ์ที่มีความถี่สูงสุด 400 เฮิรตซ์

Electronic Trip Units (ETUs) มีฟังก์ชันดังต่อไปนี้

- ด้านการวัดค่าพลังงาน (Metering functions) (ขึ้นกับ ETUs)
- ด้านการติดต่อสื่อสาร (Communication) (ขึ้นกับ ETUs)
- มีระบบ inputs and outputs แบบดิจิทัลผ่านทางกล่องติดตั้งภายนอก EFB300 ที่สามารถปรับเปลี่ยนให้เข้ากับการใช้งานในแต่ละพื้นที่ได้
- มีซอฟต์แวร์ที่สามารถเชื่อมต่อกับโปรแกรม powerconfig ได้
- สามารถทดสอบการทำงานของเบรกเกอร์ด้วยอุปกรณ์ทดสอบ TD300 และ TD500 (โดยใช้โปรแกรม powerconfig)





Electronic Trip Units (ETUs) ของเซอร์กิตเบรกเกอร์รุ่น 3VA2

ตัวเซ็นเซอร์ของเซอร์กิตเบรกเกอร์รุ่น 3VA2 ประกอบด้วย หม้อแปลงที่ใช้สำหรับจ่ายไฟฟ้าภายใน และขดลวด Rogowski ที่ใช้สำหรับวัดกระแสไฟฟ้า ซึ่งมีความแม่นยำสูงจึงเหมาะสำหรับใช้เป็นเครื่องวัดพลังงาน รวมทั้งใช้ตรวจสอบกระแสไฟฟ้าลัดวงจรได้อีกด้วย

Electronic Trip Units (ETUs) มีคุณสมบัติในการป้องกันดังต่อไปนี้

- ป้องกันโอเวอร์โวลต์ L ("L" = ระยะเวลาตัดวงจรแปรผันตามค่ากระแส)
- ป้องกันการลัดวงจรในเวลาสั้น ๆ S ("S" = มีการหน่วงเวลาก่อนทำการตัดวงจร) สามารถตัดวงจรตามเวลาที่กำหนดในกรณีที่มีไฟฟ้าลัดวงจร
- ป้องกันกระแสลัดวงจรทันที I ("I" = ตัดวงจรแบบทันที)
- ป้องกันตัวนำ N ต่อกระแสเกินและการลัดวงจร ("N" = Neutral)
- ป้องกันกระแสรั่วลงสู่พื้นดิน ("G" = Ground fault)

ภาพรวมผลิตภัณฑ์

	TM210 FTFM 	TM220 ATFM 	TM240 ATAM 	ETU320 LI 
Protection				
Starter protection	--	--	--	--
Line protection	✓	✓	✓	✓
Generator protection	--	--	--	✓
Version available with				
1-pole and 2-pole breakers	✓	--	--	--
3-pole breaker	✓	✓	✓	--
4-pole breaker	✓	✓	✓	--
3-pole without external neutral conductor transformer	--	--	--	✓
4-pole with protected neutral conductor	--	--	--	✓
Available protection parameters				
I_r adjustable	--	✓	✓	--
I_i adjustable	--	--	✓	--
I_r fixed	✓	--	--	--
I_i fixed	✓	✓	--	--
$I_N^{(1)}$	✓	✓	✓	--
I_r	--	--	--	✓
I_r at $6 \times I_r$	--	--	--	✓
Thermal image	--	--	--	✓
I_i	--	--	--	✓
$I_N^{(1)}$	--	--	--	✓
ZSI in combination with an EFB external function box	--	--	--	✓
Features and options				
Setting by rotary switch	--	--	--	✓
Front interface	--	--	--	✓

For 3VA1

- ¹⁾ 3VA 10 only without N protection
- 3VA11, 3VA12, 3VA13, 3VA14 without 50% or 100% N protection
- 50% N protection from I_n 100 A

For 3VA2

- ¹⁾ Available in a version with external current transformer for N conductor or 4-pole breaker

3VA1 Molded Case Circuit Breakers

ข้อมูลผลิตภัณฑ์

General Data



Type	3VA11	3VA12	3VA13	3VA14	3VA15
Number of poles	3, 4	3, 4	3, 4	3, 4	3, 4

3VA1 molded case circuit breakers for line protection, standard applications (IEC 60947-2)

Electrical characteristics according to IEC 60947-2

Size	160 A	250 A	400 A	630 A	1000 A
Rated operational current I_n at 50 °C ambient temperature	A 16...160	160...250	320...400	500...630	630...1000
Rated operational voltage U_n 50/60 Hz AC	V 690	690	690	690	690
Rated insulation voltage U_i	V 800	800	800	800	800
Rated impulse withstand voltage U_{imp}	kV 8	8	8	8	8
Use in IT networks	✓	✓	✓	✓	✓
Frequency	Hz 0...400	0...400	0...400	0...400	0...400

Breaking capacity		(N)	(S)	(M)	(H)	(S)	(M)	(H)	(S)	(M)	(H)	(C)	(S)	(M)	(H)	(C)	(M)	(H)	(C)
Rated ultimate short-circuit breaking capacity I_{cu} rms value, according to IEC 60947-2																			
220-240 V AC/50/60 Hz	kA	36	55	85	100	55	85	100	55	85	100	200	55	85	100	200	85	110	200
380-415 V AC/50/60 Hz	kA	25	36	55	70	36	55	70	36	55	70	110	36	55	70	110	55	70	110
440 V AC/50/60 Hz	kA	16	25	36	55 ¹⁾	25	36	36	*	*	*	*	*	*	*	*	*	*	*
500 V AC/50/60 Hz	kA	7	7	10	10	10	15	15	*	*	*	*	*	*	*	*	*	*	*
690 V AC/50/60 Hz	kA	7	7	10	10	7	10	10	7	7	10	10	7	7	10	10	25	35	35
125 V DC (1 switching pole)	kA	--	--	--	--	--	--	--	--	--	--	--	--	--	--	--	--	--	--
250 V DC (2 switching pole)	kA	36	55	85	100	55	85	100	8	16	25	25	8	16	25	25	--	--	--
500 V DC (3 switching pole)	kA	36	55	85	100	55	85	100	8	16	25	25	8	16	25	25	--	--	--
600 V DC (4 switching pole)	kA	16	25	36	55	25	36	55	8	16	25	25	8	16	25	25	--	--	--
Rated service short-circuit breaking capacity I_{cs} RMS value, according to IEC 60947-2																			
220-240 V AC/50/60 Hz	kA	36	55	85	100	55	85	100	55	85	100	200	55	85	100	200	85	110	150
380-415 V AC/50/60 Hz	kA	25	36	55	70	36	55	70	36	55	70	110	36	55	70	110	55	70	110
440 V AC/50/60 Hz	kA	16	25	36	40 ¹⁾	25	36	36	*	*	*	*	*	*	*	*	*	*	*
500 V AC/50/60 Hz	kA	5	5	5	5	10	10	10	*	*	*	*	*	*	*	*	*	*	*
690 V AC/50/60 Hz	kA	5	5	5	5	5	5	5	5	5	6	6	5	5	6	6	19	19	19
125 V DC (1 switching pole)	kA	--	--	--	--	--	--	--	--	--	--	--	--	--	--	--	--	--	--
250 V DC (2 switching pole)	kA	36	55	85	100	55	85	100	8	16	25	25	8	16	25	25	--	--	--
500 V DC (3 switching pole)	kA	36	55	85	100	55	85	100	8	16	25	25	8	16	25	25	--	--	--
600 V DC (4 switching pole)	kA	16	25	36	55	25	36	55	8	16	25	25	8	16	25	25	--	--	--

✓ Available -- Not available

¹⁾ I_n 125 A, 160 A: $I_{cu} / I_{cs} = 36 \text{ kA} / 36 \text{ kA}$



3VA21	3VA22	3VA23	3VA24	3VA25	3VA27
3, 4	3, 4	3, 4	3, 4	3, 4	3, 4
3VA2 molded case circuit breakers for line protection, standard applications (IEC 60947-2)					
160 A	250 A	400 A	630 A	1000 A	1600 A
25...160	160...250	250...400	400...630	630...1000	800...1600
690	690	690	690	690	690
800	800	800	800	800	1000
8	8	8	8	8	8
✓	✓	✓	✓	✓	✓
50...60	50...60	50...60	50...60	50...60	50...60

	M	H	C	L	M	H	C	L	M	H	C	L	M	H	C	L	M	H	C	M	H	C
	85	110	150	200	85	110	150	200	85	110	150	*	85	110	150	*	85	110	200	100	150	200
	55	85	110	150	55	85	110	150	55	85	110	*	55	85	110	*	55	85	110	55	85	110
	55	85	110	150	55	85	110	150	55	85	110	*	55	85	110	*	*	*	*	55	85	100
	36	55	85	100	36	55	85	100	36	55	85	*	36	55	85	*	*	*	*	36	55	85
	2.5	2.5	2.5	25	3	3	3	25	5	5	5	*	6	6	6	*	25	35	35	25	36	50
	--	--	--	--	--	--	--	--	--	--	--	--	--	--	--	--	--	--	--	--	--	--
	--	--	--	--	--	--	--	--	--	--	--	--	--	--	--	--	--	--	--	--	--	--
	--	--	--	--	--	--	--	--	--	--	--	--	--	--	--	--	--	--	--	--	--	--
	--	--	--	--	--	--	--	--	--	--	--	--	--	--	--	--	--	--	--	--	--	--
	85	110	150	200	85	110	150	200	85	110	150	*	85	110	150	*	85	110	150	100	150	200
	55	85	110	150	55	85	110	150	55	85	110	*	55	85	110	*	55	85	110	55	85	110
	55	85	110	150	55	85	110	150	55	85	110	*	55	85	110	*	*	*	*	55	85	100
	36	55	85	100	36	55	85	100	36	55	65	*	36	55	85 ¹⁾	*	*	*	*	36	55	63
	2.5	2.5	2.5	18	3	3	3	18	5	5	5	*	6	6	6	*	19	19	19	25	36	36
	--	--	--	--	--	--	--	--	--	--	--	--	--	--	--	--	--	--	--	--	--	--
	--	--	--	--	--	--	--	--	--	--	--	--	--	--	--	--	--	--	--	--	--	--
	--	--	--	--	--	--	--	--	--	--	--	--	--	--	--	--	--	--	--	--	--	--
	--	--	--	--	--	--	--	--	--	--	--	--	--	--	--	--	--	--	--	--	--	--

* On request

¹⁾ Valid for I_n 400, 500 A;

however for I_n 630 A: $I_{cs} = 65$ kA

3VA1 Molded Case Circuit Breakers up to 1000 A, TM, 415 V, up to 70 kA

ราคาผลิตภัณฑ์

Price list

	กระแสพิภักต์ (I_n)	กระแสปรับตั้ง ของการป้องกัน กระแสเกิน (I_r)	กระแสใช้งาน สูงสุดของการ ป้องกันกระแส ลัดวงจร (I_s)	พิกัดการทนกระแสลัดวงจรสูงสุด Icu up to 25kA at 415V Low breaking capacity N	(N)	พิกัดการทนกระแสลัดวงจรสูงสุด Icu up to 36kA at 415V Standard breaking capacity S	(S)
	A	A	A	รุ่นสินค้า	ราคา/หน่วย (บาท)	รุ่นสินค้า	ราคา/หน่วย (บาท)

3 pole, fixed mounted, 3VA11-3VA15, up to 1000A Thermal-magnetic trip unit

Line protection, TM220 ATFM

with adjustable overload protection I_r and fixed short-circuit protection I_s

Connection with box terminal

3VA11	I_n	I_r	I_s	รุ่นสินค้า	ราคา/หน่วย (บาท)	รุ่นสินค้า	ราคา/หน่วย (บาท)
3VA11	16	11...16	320	3VA1196-3EE36-0AA0	5,750	3VA1196-4EE36-0AA0	6,740
	20	14...20	320	3VA1120-3EE36-0AA0	5,750	3VA1120-4EE36-0AA0	6,740
	25	18...25	320	3VA1125-3EE36-0AA0	5,750	3VA1125-4EE36-0AA0	6,740
	32	22...32	320	3VA1132-3EE36-0AA0	5,750	3VA1132-4EE36-0AA0	6,740
	40	28...40	400	3VA1140-3EE36-0AA0	5,750	3VA1140-4EE36-0AA0	6,740
	50	35...50	500	3VA1150-3EE36-0AA0	5,750	3VA1150-4EE36-0AA0	6,740
	63	44...63	630	3VA1163-3EE36-0AA0	5,750	3VA1163-4EE36-0AA0	6,740
	80	56...80	800	3VA1180-3EE36-0AA0	5,750	3VA1180-4EE36-0AA0	6,740
	100	70...100	1000	3VA1110-3EE36-0AA0	5,750	3VA1110-4EE36-0AA0	6,740
	125	88...125	1250	3VA1112-3EE36-0AA0	6,630	3VA1112-4EE36-0AA0	10,100
	160	112...160	1600	3VA1116-3EE36-0AA0	6,630	3VA1116-4EE36-0AA0	10,100

Line protection, TM240 ATAM

with adjustable overload protection I_r and adjustable short-circuit protection I_s

Connection with lug terminal

3VA12	I_n	I_r	I_s	รุ่นสินค้า	ราคา/หน่วย (บาท)
3VA12	250	175...250	1250...2500	3VA1225-4EF32-0AA0	11,990
3VA13	400	280...400	2000...4000	3VA1340-4EF32-0AA0	25,500
3VA14	630	440...630	2520...5040	3VA1463-4EF32-0AA0	32,000

Line protection, TM220 ATFM

with adjustable overload protection I_r and fixed short-circuit protection I_s

Connection with box terminal

	กระแสพิภักต์ (I_n)	กระแสปรับตั้ง ของการป้องกัน กระแสเกิน (I_r)	กระแสใช้งาน สูงสุดของการ ป้องกันกระแส ลัดวงจร (I_s)	พิกัดการทนกระแสลัดวงจรสูงสุด Icu up to 55kA at 415V Medium breaking capacity M	(M)	พิกัดการทนกระแสลัดวงจรสูงสุด Icu up to 70kA at 415V High breaking capacity H	(H)
	A	A	A	รุ่นสินค้า	ราคา/หน่วย (บาท)	รุ่นสินค้า	ราคา/หน่วย (บาท)
3VA11	16	11...16	320	3VA1196-5EE36-0AA0	8,320	3VA1196-6EE36-0AA0	9,960
	20	14...20	320	3VA1120-5EE36-0AA0	8,320	3VA1120-6EE36-0AA0	9,960
	25	18...25	320	3VA1125-5EE36-0AA0	8,320	3VA1125-6EE36-0AA0	9,960
	32	22...32	320	3VA1132-5EE36-0AA0	8,320	3VA1132-6EE36-0AA0	9,960
	40	28...40	400	3VA1140-5EE36-0AA0	8,320	3VA1140-6EE36-0AA0	9,960
	50	35...50	500	3VA1150-5EE36-0AA0	8,320	3VA1150-6EE36-0AA0	9,960
	63	44...63	630	3VA1163-5EE36-0AA0	8,320	3VA1163-6EE36-0AA0	9,960
	80	56...80	800	3VA1180-5EE36-0AA0	8,320	3VA1180-6EE36-0AA0	9,960
	100	70...100	1000	3VA1110-5EE36-0AA0	8,320	3VA1110-6EE36-0AA0	9,960
	125	88...125	1250	3VA1112-5EE36-0AA0	11,240	3VA1112-6EE36-0AA0	12,100
	160	112...160	1600	3VA1116-5EE36-0AA0	11,240	3VA1116-6EE36-0AA0	12,100

Line protection, TM240 ATAM

with adjustable overload protection I_r and adjustable short-circuit protection I_s

Connection with lug terminal

3VA12	I_n	I_r	I_s	รุ่นสินค้า	ราคา/หน่วย (บาท)	รุ่นสินค้า	ราคา/หน่วย (บาท)
3VA12	250	175...250	1250...2500	3VA1225-5EF32-0AA0	12,710	3VA1225-6EF32-0AA0	15,840
3VA13	400	280...400	2000...4000	3VA1340-5EF32-0AA0	30,600	3VA1340-6EF32-0AA0	36,700
3VA14	630	440...630	2520...5040	3VA1463-5EF32-0AA0	38,500	3VA1463-6EF32-0AA0	46,000
3VA15	800	560...800	4000...8000	3VA1580-5EF32-0AA0	45,650	3VA1580-6EF32-0AA0	57,860
	1000	700...1000	5000...10000	3VA1510-5EF32-0AA0	84,260	3VA1510-6EF32-0AA0	89,430

3VA Molded Case Circuit Breakers

Accessories

General data

ภาพรวมผลิตภัณฑ์

เซอร์กิตเบรกเกอร์รุ่น 3VA และอุปกรณ์เสริมต่างๆ

เซอร์กิตเบรกเกอร์รุ่น 3VA มาพร้อมกับชุดอุปกรณ์เสริม ที่สามารถติดตั้งเพิ่มเติมได้ทั้งภายในและภายนอกของตัวเซอร์กิตเบรกเกอร์ โดยสามารถเลือกใช้ได้ตามความต้องการกับเซอร์กิตเบรกเกอร์ทุกขนาด (ขึ้นอยู่กับประเภทของอุปกรณ์เสริม) ตารางด้านล่างแสดง ข้อมูลของเซอร์กิตเบรกเกอร์ในแต่ละกระแสใช้งาน (A) ที่สามารถติดตั้งเข้ากับอุปกรณ์เสริมเพื่อเพิ่มฟังก์ชันการใช้งานได้

Accessories	3VA molded case circuit breakers up to 630 A										3VA up to 1000 A	
	3VA1					3VA2						
	100	160	250	400	630	100	150	250	400	630		1000
Auxiliary switches and alarm switches												
Auxiliary releases												
Connection technology												
Plug-in technology												
Draw-out technology												
Front mounted rotary operator												
Door mounted rotary operator												
Side wall mounted rotary operators												
Motor operator MO310 (mounted on the side)												
Motor operator MO320 (mounted on the front)												
Motor operator with stored energy operator SEO520												
Locking, blocking and interlocking												
Residual current device (mounted on the side)												
Residual current device (mounted underneath)												
Communications interface												
EFB300												
TD300 and TD500												
Cover frame												
DIN rail adapter												
Busbar adapter												

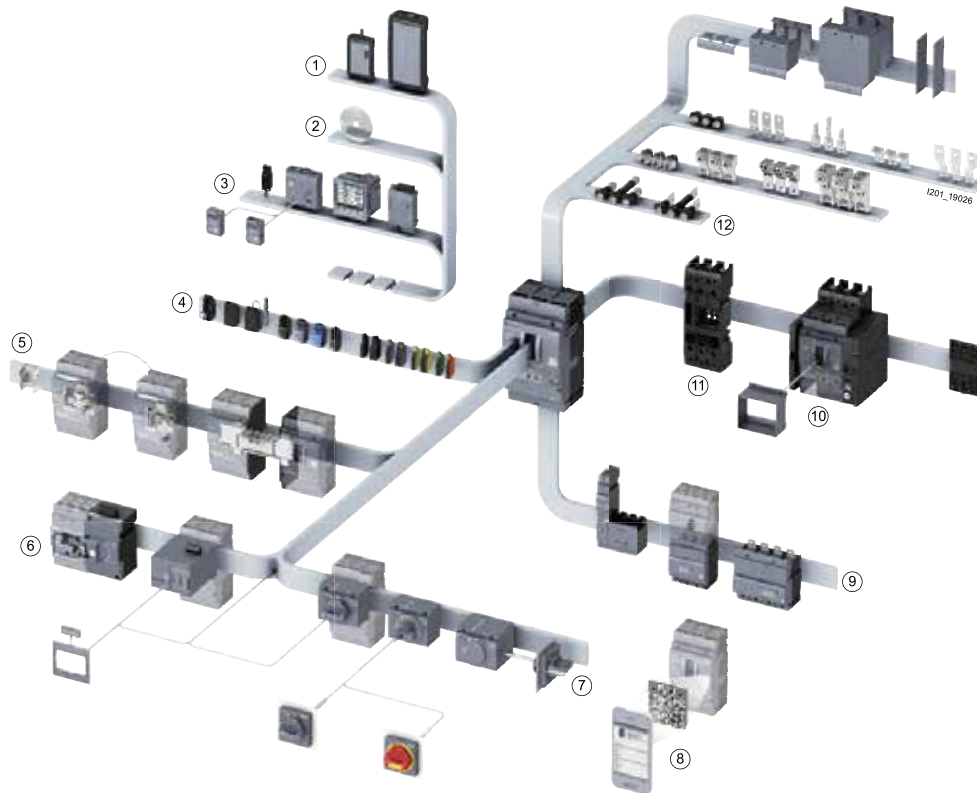

- ① Test devices
- ⑤ Accessories for locking, blocking and interlocking
- ⑨ Residual current devices
- ② powerconfig software
- ⑥ Motor operators
- ⑩ Draw-out technology
- ③ Communication
- ⑦ Manual operators
- ⑪ Plug-in technology
- ④ Internal accessories
- ⑧ Knowledge Manager
- ⑫ Connection technology

ภาพรวมผลิตภัณฑ์

Internal accessories		3VA11 160 A 3- and 4-pole	3VA12/21/22 250 A 3- and 4-pole	3VA13/14/23/24 400/630 A 3-pole	3VA25 1000 A 3-pole
Optional equipment		160 A	250 A	630 A	1000 A
Slot No.:		23 22 21 11 12 13	24 23 22 21 11 12 13 14	25 24 23 22 21 11 12 13 14 15	24 23 22 21 11 12 13 14 15 16
Auxiliary switch	Type				
	AUX_HQ	x x x x x x	x x x x x x x x	x x x x x x x x x x	x x x x x x x x
	AUX_HQ_el	x x x x x x	x x x x x x x x	x x x x x x x x x x	x x x x x x x x
Auxiliary switch	AUX_HP	x x	x x	x x	x x
	LCS_HQ				
	LCS_HQ_el				
Leading changeover switch	LCS_HP				
	Type				
	TAS_HQ	x x x x	x x x x	x x x x	x x x x
Trip alarm switch	TAS_HQ_el	x x x x	x x x x	x x x x	x x x x
	TAS_HP	x x	x x	x x	x x
	Type				
Auxiliary release	Shunt trip flexible	x	x	x	x
	Shunt trip left	x	x	x	x
Residual current release	RCR ¹⁾	x	x	x	x
Undervoltage release	UVR	x	x	x	x
Undervoltage release with leading NO contacts	UVR (LNO)	x	x	x	x
Universal release	UNI	x	x	x	x
ETU/Communication					
Breaker data server communication module	COM060		x ²⁾	x ²⁾	x
24 V module			x ²⁾	x ²⁾	x
Other					
Cylinder lock (type Ronis)			x	x	x
Electrical alarm switch	EAS_HQ				x ²⁾
	EAS_HQ_el				x ²⁾
Short circuit alarm switch	SAS_HQ				x ³⁾
	SAS_HQ_el				x ³⁾

¹⁾ Included in the scope of supply for side mounted residual current devices

²⁾ 3VA2 only

³⁾ 3VA1 only

3VA Molded Case Circuit Breakers







ราคา Accessories

Price list

ข้อมูลของผลิตภัณฑ์และการสั่งซื้อสินค้า

	รายละเอียดผลิตภัณฑ์	รุ่นสินค้า	ราคา/หน่วย (บาท)	
Auxilliary switches and alarm switches				
	Auxiliary switch AUX			
	Type/breaking capacity/size			
3VA9988-0AA12	HQ/compact size/1 slot	3VA9988-0AA12	1,410	
	Leading changeover switch LCS			
	Type/breaking capacity/size			
3VA9988-0AA22	HQ/compact size/1 slot	3VA9988-0AA22	1,410	
	Trip alarm switch TAS			
	Type/breaking capacity/size			
3VA9988-0AB12	HQ/compact size/1 slot	3VA9988-0AB12	1,410	
	Short-circuit alarm switches SAS (3VA1 only)			
	For molded case circuit breakers, rated current			
	For 3VA1 100 A / 160 A • HQ/compact size/1 slot	3VA9988-0AB32	1,410	
3VA9988-0AB32	For 3VA1 250 A / 630A / 1000A • HQ/compact size/1 slot	3VA9988-0AB34	1,410	
	Electrical alarm switch EAS (3VA2 only)			
	Type/breaking capacity/size	Electronic-compatible		
	HQ/compact size/1 slot		3VA9988-0AB22	1,090
3VA9988-0AB22				
Undervoltage releases				
	Undervoltage release UVR			
	50/60 Hz V AC	V DC		
	--	24	3VA9908-0BB11	3,450
	--	125 ... 127	3VA9908-0BB14	3,450
	--	220 ... 230	3VA9908-0BB15	3,450
	--	250	3VA9908-0BB16	3,450
	110	--	3VA9908-0BB23	3,540
	120 ... 127	--	3VA9908-0BB24	3,540
	208 ... 230	--	3VA9908-0BB25	3,410
	380 ... 400	--	3VA9908-0BB26	3,410
440 ... 480	--	3VA9908-0BB27	3,410	
3VA9908-0BB15				
Shunt trip left				
	Shunt trip left STL			
	50/60 Hz V AC	V DC		
	24	24...30	3VA9988-0BL30	3,390
	110...127	110...127	3VA9988-0BL32	2,620
	208...277	220...250	3VA9988-0BL33	2,620
	380...600	--	3VA9988-0BL20	3,390
3VA9988-0BL33				

ข้อมูลของผลิตภัณฑ์และการสั่งซื้อสินค้า

รายละเอียดผลิตภัณฑ์		รุ่นสินค้า					ราคา/หน่วย (บาท)	
		For molded case circuit breakers/ frame size						
		3VA10 3VA11	3VA12	3VA20 3VA21 3VA22	3VA13 3VA14 3VA23 3VA24	3VA15 3VA25		
Front mounted rotary operators								
 <p>3VM9267-0EK11</p>	Front mounted rotary operators <ul style="list-style-type: none"> Rotary operator handle For IEC Degree of protection IP30 For 3-pole and 4-pole breakers 							
	Type	Color						
	Standard, with out illumination kit	Gray	✓	--	--	--	--	3VA9157-0EK11 1,730
			--	✓	--	--	--	3VA9257-0EK11 1,730
			--	--	✓	--	--	3VA9267-0EK11 1,730
			--	--	--	✓	--	3VA9467-0EK11 2,330
			--	--	--	--	✓	3VA9687-0EK11 4,940
Door mount rotary operators								
 <p>3VA9267-0FK21</p>	Door mounted rotary operator <ul style="list-style-type: none"> Rotary operator Shaft 300 mm. (325 mm for 1000 A) Mounting tolerance compensation Handle with masking plate 75 x 75 mm. Degree of protection IP65 For 3-pole and 4-pole breakers 							
			✓	--	--	--	--	3VA9157-0FK21 2,520
			--	✓	--	--	--	3VA9257-0FK21 2,520
			--	--	✓	--	--	3VA9267-0FK21 2,520
			--	--	--	✓	--	3VA9467-0FK21 4,420
			--	--	--	--	✓	3VA9687-0FK21 7,220
Handles								
	Spare part: Handle lever extension	--	--	--	✓	--	3VA9487-0SC10 1,060	
	Note	--	--	--	--	✓	3VA9987-0SC10 1,490	
	The handle lever extensions is already included in the scope of supply of the breakers							
Phase barriers suitable for all installation types (fixed-mounted, plug-in and draw-out versions)								
 <p>3VA9262-0WA00</p>	Phase barriers	✓	--	--	--	--	3VA9152-0WA00 290	
	Included in scope of supply:	--	✓	--	--	--	3VA9252-0WA00 300	
	• 2 phase barriers	--	--	✓	--	--	3VA9262-0WA00 300	
		--	--	--	✓	--	3VA9482-0WA00 400	
		--	--	--	--	✓	3VA9602-0WA00 660	
Cover frame for door cut-out								
 <p>3VA9163-0SB10</p>	Cover frame for door cut-out for molded case circuit breaker							
	Versions							
	• 3-pole, door cut-out without trip unit	✓	--	--	--	--	3VA9053-0SB10 690	
		--	✓	--	--	--	3VA9253-0SB10 850	
		--	--	✓	--	--	3VA9163-0SB10 940	
		--	--	--	✓	--	3VA9383-0SB10 1,120	
	--	--	--	--	✓	3VA9503-0SB10 1,680		
Accessories for locking								
 <p>3VA9388-0LB10</p>	Locking devices for toggle levers	✓	✓	--	--	--	3VA9088-0LB10 1,310	
		--	--	✓	✓	--	3VA9388-0LB10 1,740	
						✓	3VA9588-0LB10 3,800	

3VA Molded Case Circuit Breakers

ราคา Accessories

Price list

ข้อมูลของผลิตภัณฑ์และการสั่งซื้อสินค้า

รายละเอียดผลิตภัณฑ์		รุ่นสินค้า						ราคา/หน่วย (บาท)	
		Minimum for standard cable	Minimum for standard cable	For molded case circuit breakers/ frame size					
				3VA10 3VA11	3VA12	3VA20 3VA21 3VA22	3VA13 3VA14 3VA23 3VA24		
Box terminals suitable for all installation types (fixed-mountd plug-in and draw-out versions)									
 3VA9163-0JA12	Box terminal • Connection of Cu cable • Included in scope of supply: 3 single terminals	1.5 mm ²	70 mm ²	✓	--	--	--	3VA9153-0JA11	660
		6 mm ²	120 mm ²	--	✓	--	--	3VA9253-0JA11	730
		50 mm ²	185 mm ²	--	✓	--	--	3VA9253-0JA12	730
		6 mm ²	120 mm ²	--	--	✓	--	3VA9163-0JA12	730
		25 mm ²	185 mm ²	--	--	✓	--	3VA9263-0JA12	730
		35 mm ²	300 mm ²	--	--	--	✓ ¹⁾	3VA9483-0JA13	3,250
Bus connectors extend suitable for all installation types (fixed-mounted, plug-in and draw-out versions)									
		Max. tap width	Max. tap thickness						
 3VA9263-0QC00	Front bus connectors offset Included in scope of supply: • 3 single terminals • 2 phase barriers Distance between pole centers: 100/160 A = 35 mm 250 A = 45 mm 400/630 A = 70 mm	30 mm	8 mm	✓	--	--	--	3VA9153-0QC00	On Request
		35 mm	10 mm	--	✓	--	--	3VA9253-0QC00	On Request
		35 mm	10 mm	--	--	✓	--	3VA9263-0QC00	On Request
		60 mm	12.5 mm	--	--	--	✓	3VA9483-0QC00	On Request
 3VA9264-0QB00	Front Bus Connectors extend Included in scope of supply: • 4 single terminals • 3 phase barriers	22 mm	8 mm	✓	--	--	--	3VA9154-0QB00	On Request
		32 mm	10 mm	--	✓	--	--	3VA9254-0QB00	On Request
		32 mm	10 mm	--	--	✓	--	3VA9264-0QB00	On Request
		40 mm	12.5 mm	--	--	--	✓	3VA9484-0QB00	On Request
Motor operators									
	Motor operator without stored energy operator (MO320)								
 3VA9267-0HA20	Versions • 110...230 V AC 110...250 V DC			✓	--	--	--	3VA9157-0HA20	17,050
				--	✓	--	--	3VA9257-0HA20	17,050
				--	--	✓	--	3VA9267-0HA20	17,050
				--	--	--	✓	3VA9467-0HA20	28,930

¹⁾ Only approved up to rated current 400 A

ข้อมูลของผลิตภัณฑ์และการสั่งซื้อสินค้า

รายละเอียดผลิตภัณฑ์	For molded case circuit breakers/ frame size				รุ่นสินค้า	ราคา/หน่วย (บาท)
	3VA11	3VA12	3VA20 3VA21 3VA22	3VA13 3VA14 3VA23 3VA24		

Accessories for locking, blocking and interlocking



 Sliding bar Complete kit for interlocking 2 circuit breakers Note: The article number must be ordered 2 x to implement an interlock between 3 breakers of the same size.	✓	--	--	--	3VA9158-0VF30	5,500
	--	✓	--	--	3VA9258-0VF30	5,940
	--	--	✓	--	3VA9168-0VF30	5,940
	--	--	--	✓	3VA9368-0VF30	6,770
	3VA9168-0VF30					

 Rear interlock with rod Complete kit for fixed mounting Note: Mounting frames are not included in scope of supply.	✓	✓	✓	✓	3VA9088-0VM10	10,410
	3VA9088-0VM10					

 Mounting frame for rear interlock with rod For fixed mounting only The following are required for the complete mounting frame kit: Versions	✓	✓	✓	✓	3VA9088-0VK10	4,020
	✓	--	--	--	3VA9158-0VK20	790
	--	✓	--	--	3VA9258-0VK20	790
	--	--	✓	--	3VA9268-0VK20	790
	--	--	--	✓	3VA9468-0VK20	790
3VA9268-0VK20						

รายละเอียดผลิตภัณฑ์	For molded case circuit breakers/ frame size		รุ่นสินค้า	ราคา/หน่วย (บาท)
---------------------	--	--	------------	------------------

Manual operators for circuit breakers with toggle operating mechanism

Description	Version		รุ่นสินค้า	ราคา/หน่วย (บาท)
	Standard	EMERGENCY-OFF		
 Front mounted rotary operator incl. door sealing frame	Standard	Gray	3VW9727-0EK11	On Request
	EMERGENCY-OFF	Yellow-red	3VW9727-0EK15	On Request
 Door mounted rotary operators	Standard	Gray	3VW9727-0FK21	On Request
	EMERGENCY-OFF	Yellow-red	3VW9727-0FK25	On Request
 Locking devices	Locking devices in OFF position for Ronis • To prevent unauthorized activation in the case of molded case circuit breaker with rotary operator		3VW9727-0VL10	On Request

Automatic Transfer Switch Controller

ข้อมูลผลิตภัณฑ์

General data

ภาพรวมผลิตภัณฑ์

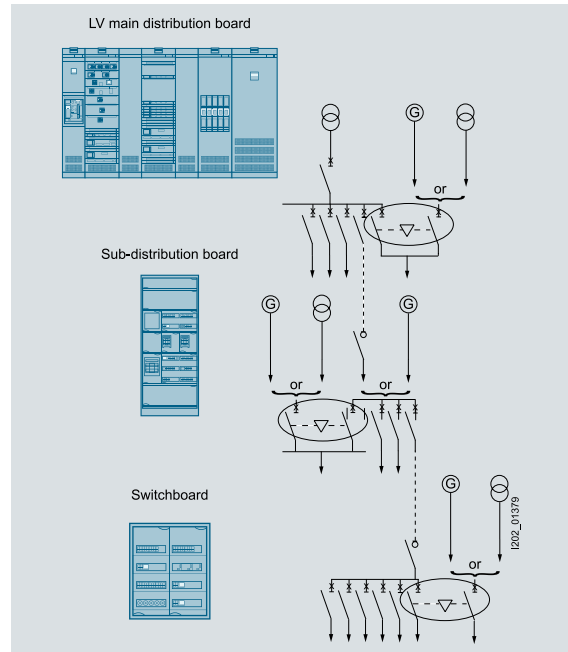

คุณสมบัติของ ATS

อุปกรณ์ควบคุมแหล่งจ่ายไฟฟ้าอัตโนมัติ (ATS) ทำหน้าที่ สลับเปลี่ยนแหล่งจ่ายไฟฟ้าหลักไปยังแหล่งจ่ายไฟฟ้าสำรอง เมื่อเกิดความผิดปกติขึ้นในระบบไฟฟ้าโดยอัตโนมัติ โดยจะสั่งงานตรงไปทีเซอร์กิตเบรกเกอร์ หรืออุปกรณ์อื่นๆ ให้ทำการสลับแหล่งจ่ายไฟฟ้า และเมื่อแหล่งจ่ายไฟกลับมาทำงานปกติ อุปกรณ์จะเปลี่ยนแหล่งจ่ายจากแหล่งจ่ายไฟสำรอง กลับมายังแหล่งจ่ายไฟหลักโดยอัตโนมัติ





ATS Set 160-630A	Breaker 3VA	
3VA9□□7-0HA20	Motor operate	2 ตัว
3VA9988-0AA12	Auxiliary switch AUX	4 ตัว
3VA9988-0AB12	Trip alarm switch TAS	2 ตัว
3VA9088-0VM10	Rear interlock with rod	1 ตัว
3VA9088-0VK10	Profile rails	1 ตัว
3VA9□□8-0VK20	Mounting plates	2 ตัว
ราคาอุปกรณ์ 160-250A (ไม่รวม CB,ATS)		58,570 บาท
ราคาอุปกรณ์ 320-630A (ไม่รวม CB,ATS)		82,330 บาท

Automatic Transfer Switch Controller	3 KC ATC3100	3 KC ATC6300	3 KC ATC6500
ควบคุมการทำงาน เบรกเกอร์	2 ตัว	2 ตัว	3 ตัว
หน้าจอแสดง บอกสถานะต่างๆ แสดงเตือนค่าต่างๆ	-	☑	☑
สามารถตั้งค่าการทำงาน Programmable	-	☑	☑
สามารถติดโมดูลเพิ่มเติม	-	2 โมดูล	3 โมดูล
Number of inputs	-	6, Programmable	8, Programmable
Number of output	-	7, Programmable	7, Programmable
ขนาดอุปกรณ์	171.2 x 131.2 x 99	144 x 144 x 43.3	180 x 240 x 32.6

แสดง ค่าพารามิเตอร์

Phase sequence	-	☑	☑
Phase failure	-	☑	☑
Minimum/Maximum voltage	-	☑	☑
Minimum/Maximum frequency	-	☑	☑
Voltage unbalance	-	☑	☑
Difference in phase displacement angle cos	-	-	☑
Voltage difference of the two sources	-	-	☑
Frequency difference of the two sources	-	-	☑

ข้อมูลของผลิตภัณฑ์และการสั่งซื้อสินค้า

	รายละเอียดผลิตภัณฑ์	รุ่นสินค้า	ราคา/หน่วย (บาท)
	3KC ATC3100 transfer control device¹⁾ Control panel instrument 171 x 131 x 99 mm with the following features: <ul style="list-style-type: none"> • Screw terminal connection • Rated setting range: 280 - 460 V AC • Aux. 24 V DC voltage • English labeling (Chinese labeling on request) 	Screw terminals  3KC9000-8EL10	27,340
	3KC ATC6300 transfer control device Control panel instrument 144 x 144 x 43.3 mm with the following features: <ul style="list-style-type: none"> • Screw terminal connection • AC/DC power supply unit: <ul style="list-style-type: none"> - 100 ... 240 V AC, 45 ... 65 Hz - 7.5 ... 33 V DC - Rated setting range: 100 ... 480 V AC 	Screw terminals  3KC9000-8TL40	63,800
	3KC ATC6500 transfer control device Control panel instrument 180 x 240 x 32.6 mm with the following features: <ul style="list-style-type: none"> • Screw terminal connection • AC/DC power supply unit: <ul style="list-style-type: none"> - 100 ... 240 V AC, 45 ... 65 Hz - 7.5 ... 57.6 V DC - Rated setting range: 100 ... 600 V AC 	Screw terminals  3KC9000-8TL50	117,150
Expansion modules with communication interfaces			
	ATC6 RS 485 expansion module Features RS 485 interface ATC6 Ethernet expansion module Features Ethernet interface	3KC9000-8TL74 3KC9000-8TL75	11,770 46,860
USB front interface			
	ATC6 USB front interface For parameterization on the front using software: <ul style="list-style-type: none"> • Including mini-USB cable, 1.8 m 	3KC9000-8TL73	19,090

3VM Molded Case Circuit Breakers

Dimensional drawings

ขนาดของเซอร์กิตเบรกเกอร์รุ่น 3VM (mm)

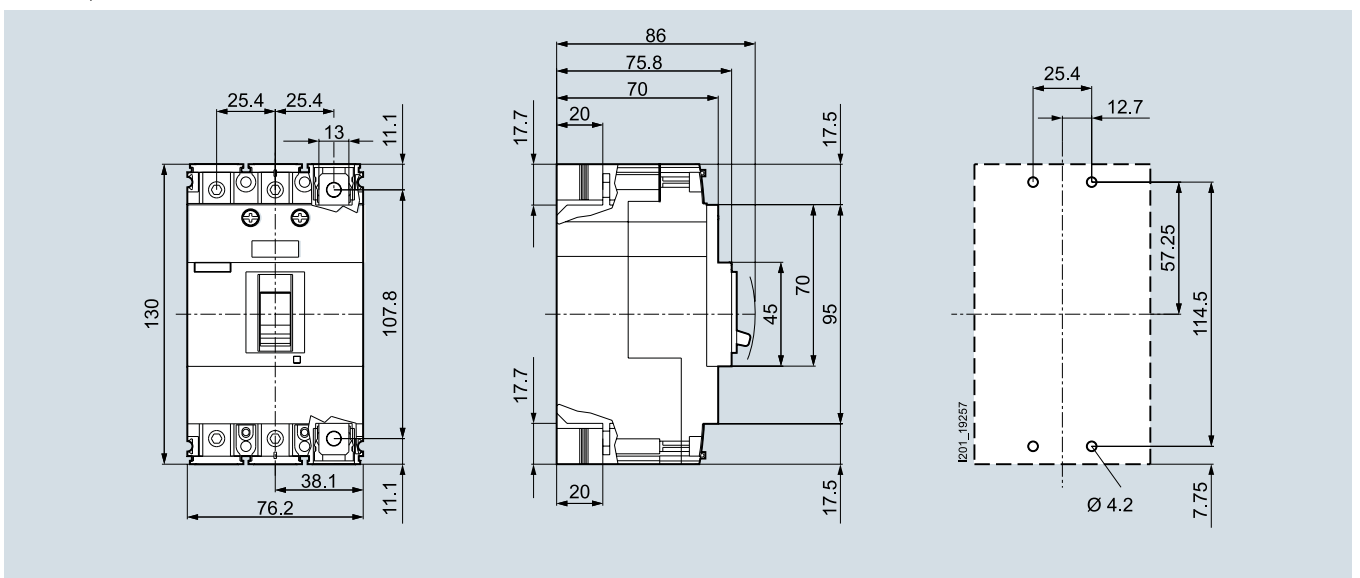
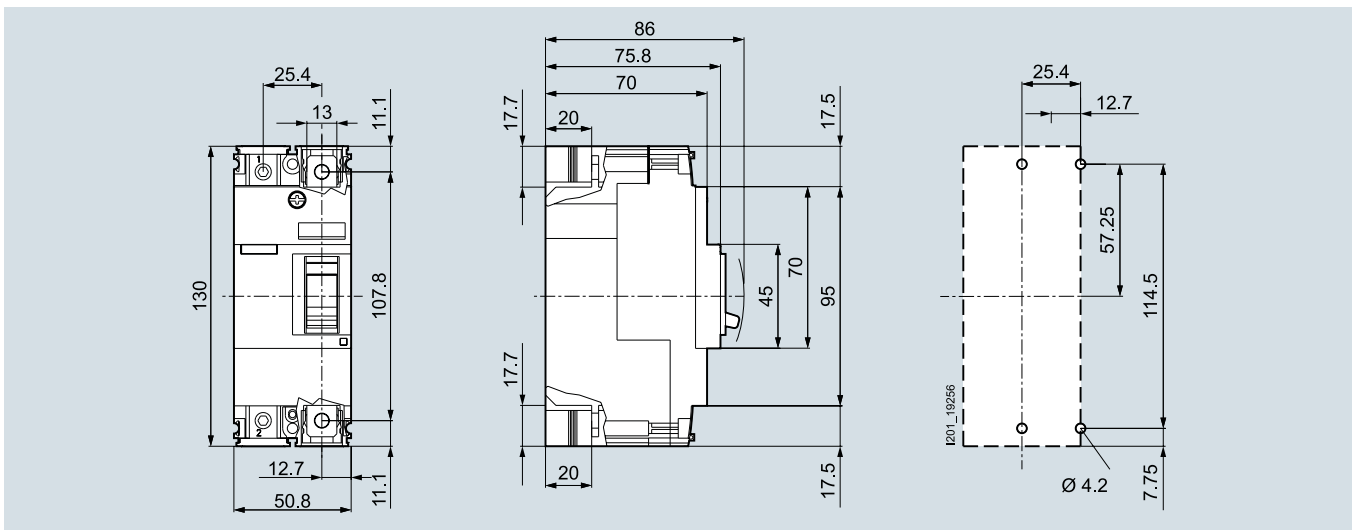
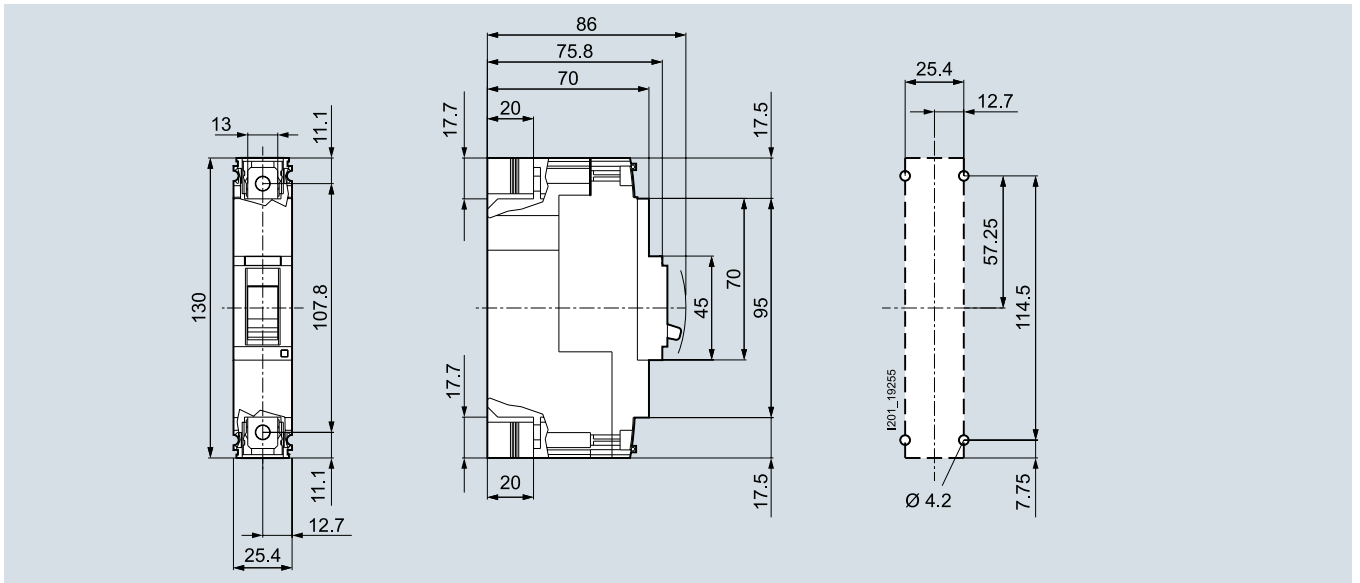

ขนาดของเซอร์กิตเบรกเกอร์รุ่น 3VM (mm)

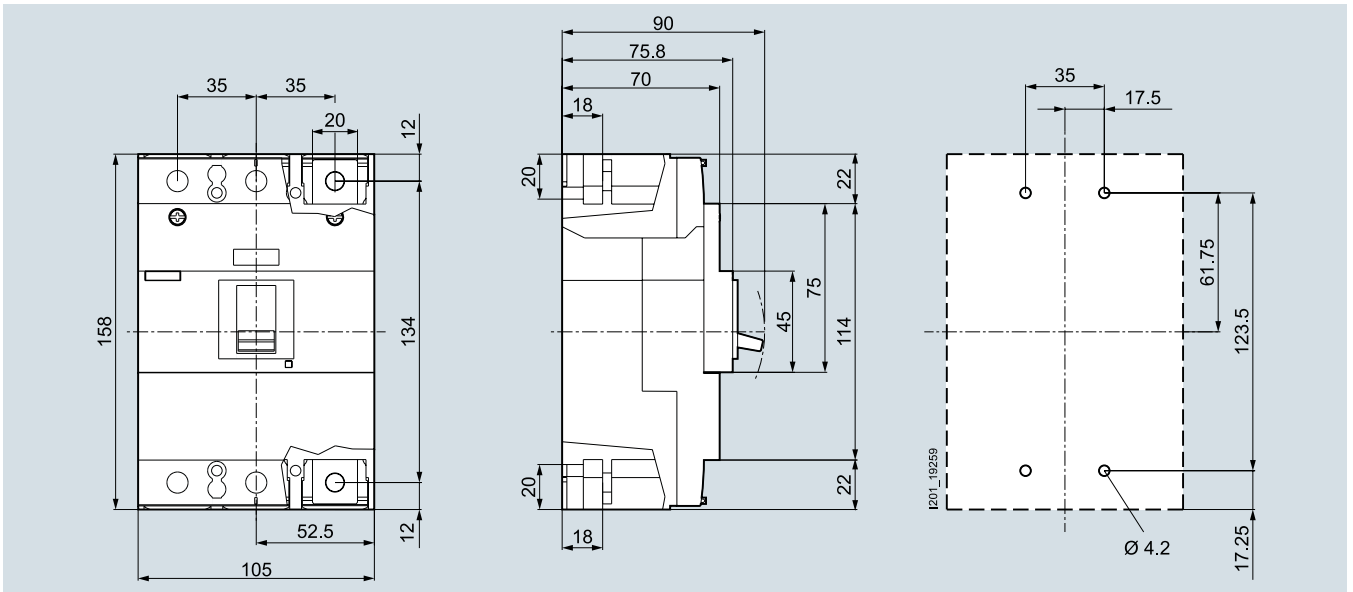

3VM12, 3-pole

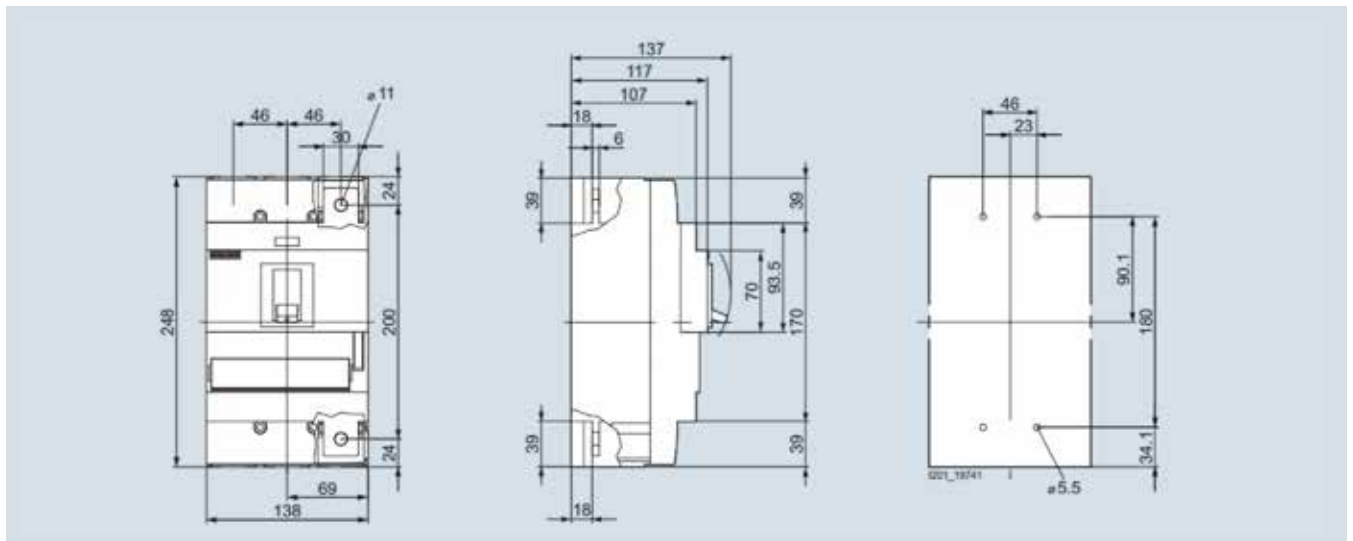

3VM13 and 3VM14, 3-pole

3VA1 Molded Case Circuit Breakers

Dimensional drawings

ขนาดของเซอร์กิตเบรกเกอร์รุ่น 3VA (mm)

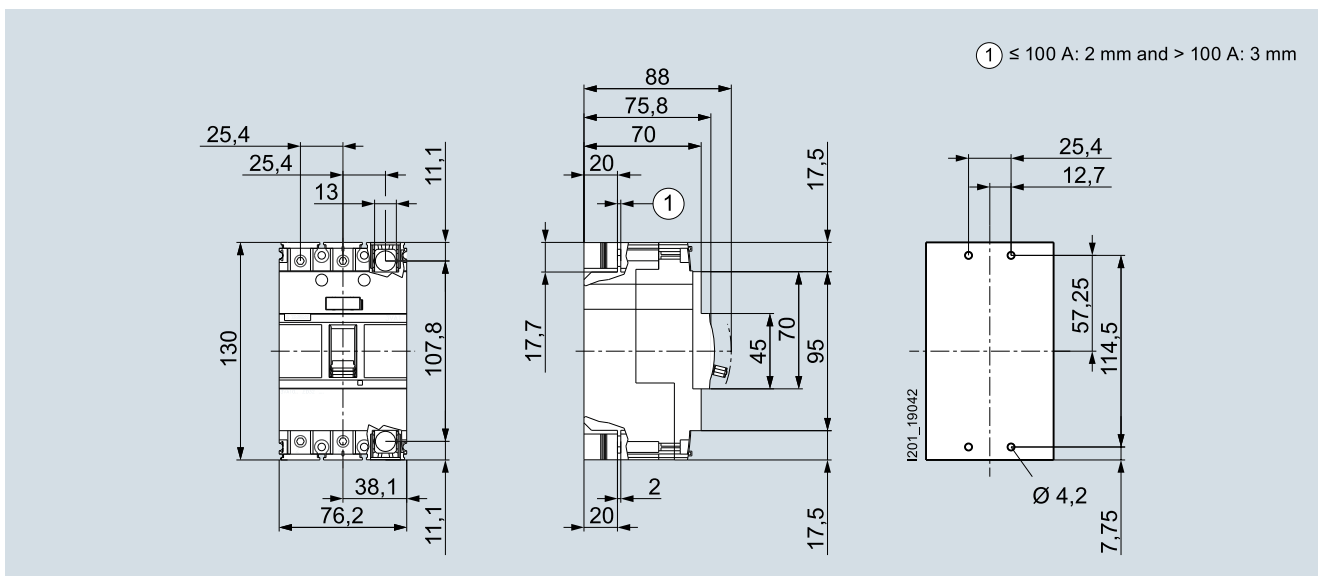

3VA10 and 3VA11, 3-pole

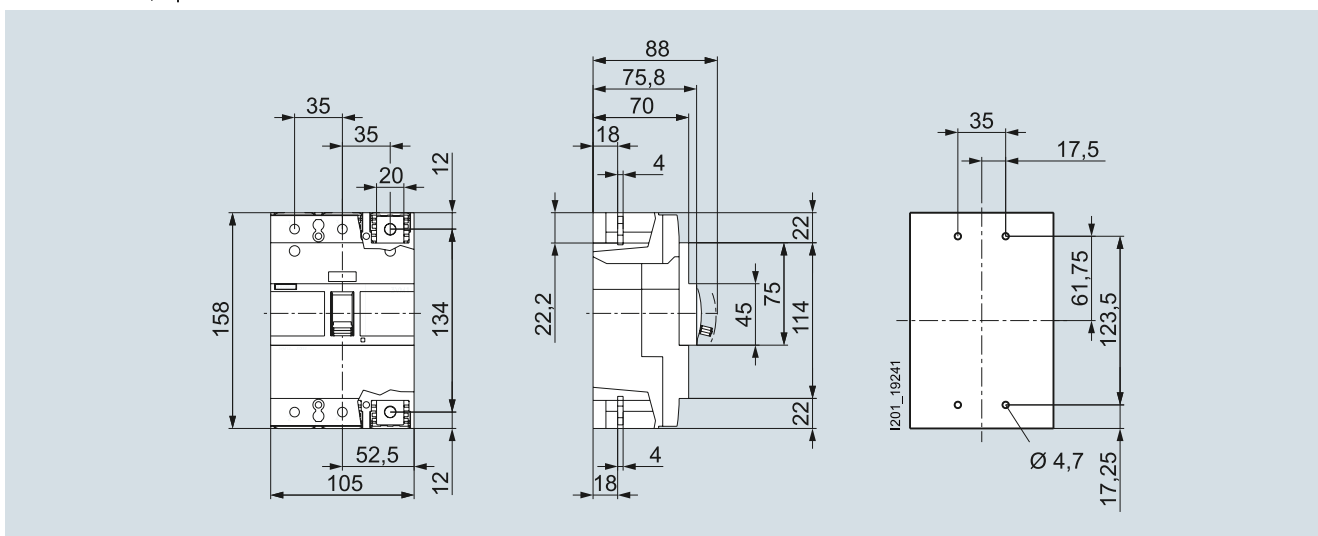

3VA12, 3-pole

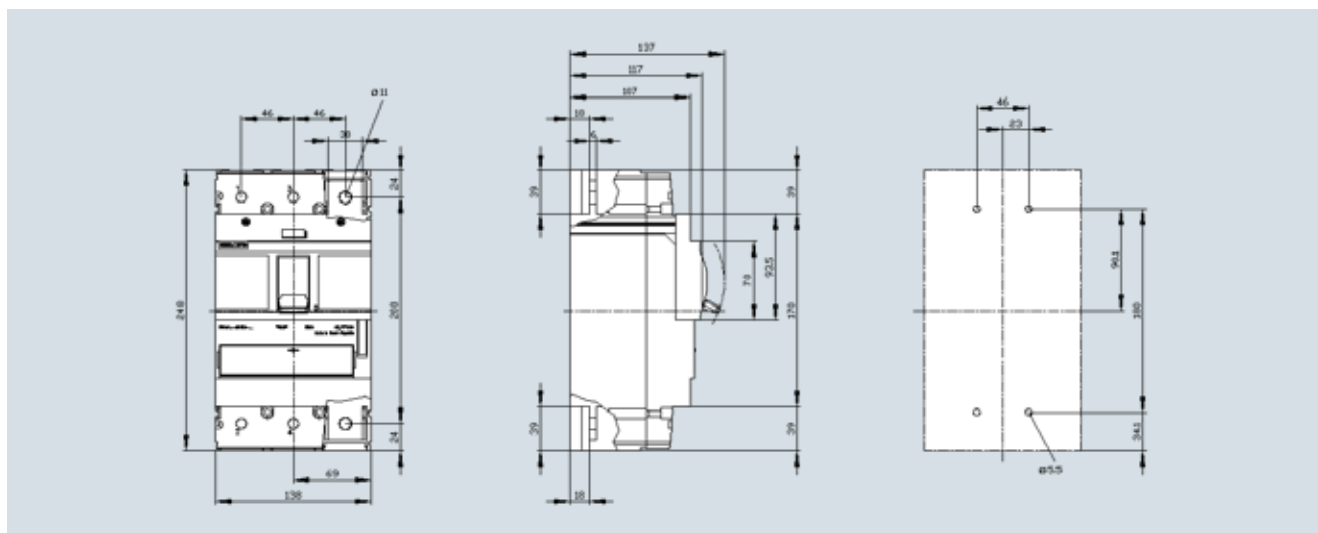

3VA13/14, 3-pole

ขนาดของเซอร์กิตเบรกเกอร์รุ่น 3VA (mm)

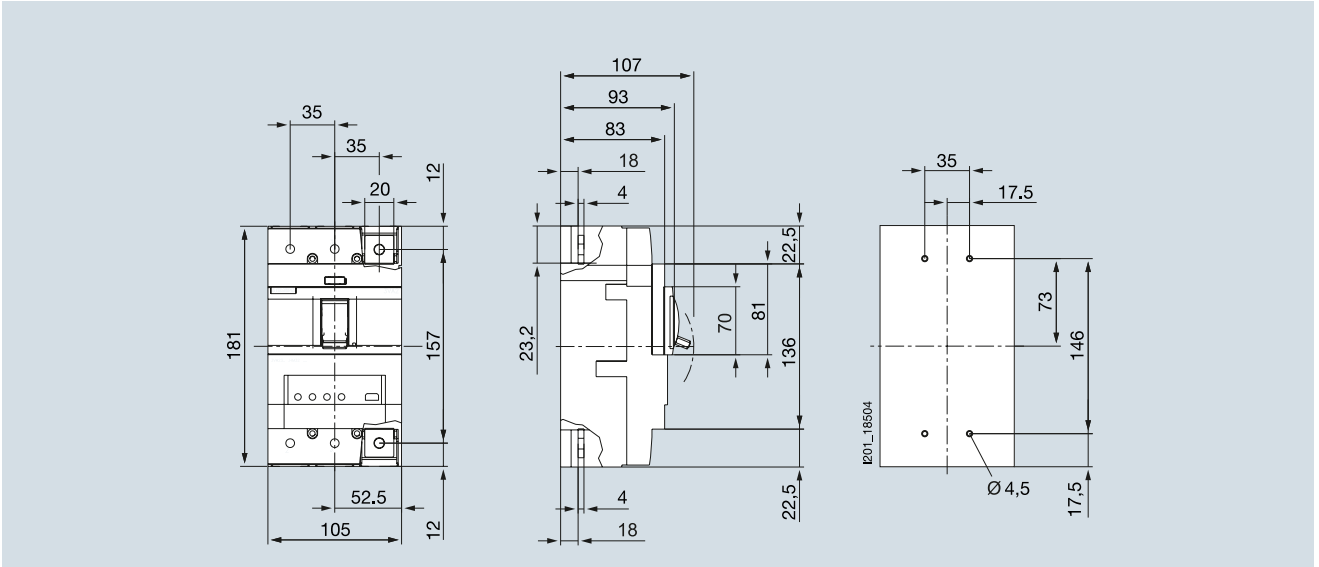

3VA20, 3VA21 and 3VA22, 3-pole

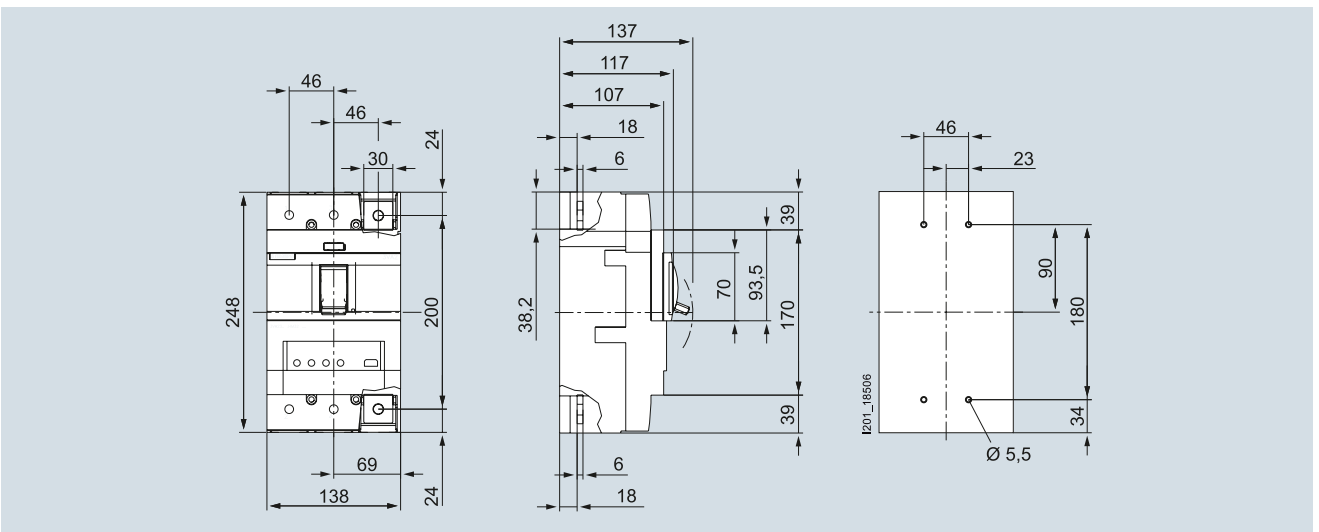

3VA23 and 3VA24, 3-pole

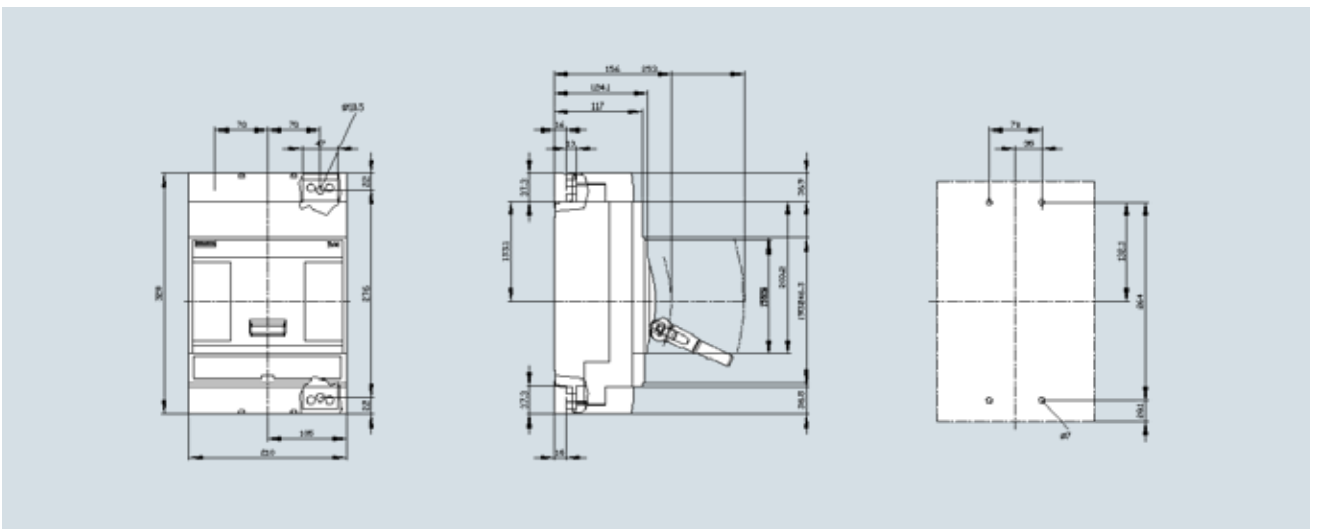

3VA15 and 3VA25, 3-pole



Siemens Limited

Charn Issara Tower II, 32nd Floor,
2922/320-323 New Petchburi Road,
Bangkapi, Huaykwang
Bangkok 10310, Thailand



Email : electricalproducts.th@siemens.com

Website : www.siemens.co.th

The information provided in this catalog contains merely general descriptions or characteristics of performance which in case of actual use do not always apply as described or which may change as a result of further development of the products. An obligation to provide the respective characteristics shall only exist if expressly agreed in the terms of contract. Availability and technical specifications are subject to change without notice.

All product designations may be trademarks or product names of Siemens AG or supplier companies whose use by third parties for their own purposes could violate the rights of the owners.

สอบถามและสั่งซื้อผลิตภัณฑ์ ติดต่อร้านค้าหรือตัวแทนจำหน่าย

www.siemens.com/3VA